

# Zubehörteile

## – weishaupt –

In dieser neuen Weishaupt-Zubehörteilliste finden Sie ein Angebot erstklassiger, geprüfter Zubehörteile für Öl- und Gasfeuerungsanlagen.

Die zentrale Zusammenfassung aller Zubehörteile in dieser Liste macht es möglich, auf die Aufführung von Zubehörteilen in den Brennerprospekten zu verzichten.

Alle Zubehörteile die in Verbindung mit Weishaupt-Brennern benötigt werden, sind in dieser Liste erfaßt. Die besonderen Vorteile unseres Angebotes sollten Sie beim Einkauf Ihrer Zubehörteile nicht unberücksichtigt lassen:

- Weishaupt-Qualitätsmaßstäbe bei der Auswahl aller Teile garantieren Güte und Funktion.
- Sie haben einen einzigen Lieferanten für Brenner und Zubehör. Und nur einen, der die Verantwortung für alles trägt. Dazu sparen Sie durch die vereinfachte Abwicklung.
- Sie benötigen keine eigene teure Lagerhaltung. Das übernimmt Weishaupt für Sie.

**Bitte geben Sie bei der Bestellung an:**

Stückzahl \_\_\_\_\_

Bezeichnung \_\_\_\_\_

Bestell-Nr. \_\_\_\_\_

Preis \_\_\_\_\_

Liefertermin \_\_\_\_\_

**Brennertyp** \_\_\_\_\_

**Fabriknummer** \_\_\_\_\_

Inhalt	Seite
<b>1. Zubehör Ölbrenner</b>	
1.1 Heizöl-Filter	2
1.2 Öl-Absperrorgane	4
1.3 Gas-Luft-Abscheider	6
1.4 Begleitheizung	6
1.5 Ölzähleinrichtungen	7
1.6 Ringleitungsarmaturen	9
1.7 Einstrangarmaturen/Heizöllekmelder	11
<b>2. Zubehör Gasbrenner</b>	
2.1 Kugelhähne	12
2.2 Thermische Absperrereinrichtung Flammenrückschlagsicherung	12 13
2.3 Gasfilter	13
2.4 Gaszähler	14
2.5 Druckregelgeräte	14 – 17
2.6 Manometer, Prüfbrenner	18 – 19
2.7 Dichtheitskontrolle und Magnetventil für Leckgas Gasschläuche WG-Brenner	20
2.8 Kompensatoren und Verbindungssteile	21
2.9 Armaturen-Abstützung, Distanzringe, Ansaugflansch	25

Inhalt	Seite
<b>3. Gewebekompensatoren/ Dichtschnur</b>	26
<b>4. Regler/Digital-Anzeigegerät</b>	
4.1 Regelsystem KS40-108 Regelsystem KS40-102	27
4.2 Digital-Anzeigegerät	28
<b>5. Dampfdruckregler</b>	
5.1 Niederdruck bis 0,5 bar	29
5.2 Hochdruck über 0,5 bar	29
5.3 Heißwasser-Minimal-Druck	29
<b>6. Meß- und Prüfgeräte</b>	30
<b>7. Werkzeuge</b>	31

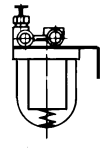
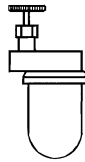
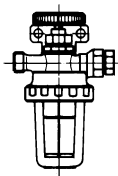

1.101

1.102

1.103

1.104  
1.105

Nr.	Bezeichnung	Bestell-Nr. Order-No. No de commande	Preis EUR (o. MWSt.)
<b>1.</b>	<b>Zubehör Ölbrenner</b>		
	<b>Auswahl der Heizölfilter</b> Bei der Auswahl der Heizölfilter ist folgendes zu beachten:		
	<b>Einstranginstallation:</b> Bei der Einstranginstallation muss der Filter nach dem maximalen Öldurchsatz des Brenners ausgelegt werden.		
	<b>Zweistranginstallation:</b> Bei der Zweistranginstallation muss die maximale Pumpenfördermenge zugrunde gelegt werden.		
	<b>Siehe auch Weishaupt Arbeitsmappe – Technische Arbeitsblätter 2.4:</b>		
	Arbeitsblatt 6-2.1 Dimensionierung von Heizölleitungen		
	Arbeitsblatt 7-1.4 Blatt 1 Armaturen für Öl; Weishaupt-Filter für Heizöl EL		
	Arbeitsblatt 7-1.4 Blatt 2 Armaturen für Öl; Weishaupt-Filter für Heizöl M und S mit Heizpatrone		
	Arbeitsblatt 7-1.4 Blatt 3 Armaturen für Öl; Weishaupt-Filter für Heizöl M und S mit Stellantrieb und Heizpatrone		
	Arbeitsblatt 7-1.5 Blatt 1 Armaturen für Öl; Brenner-Pumpen-Fördermengen		
	Arbeitsblatt 7-1.5 Blatt 2 Armaturen für Öl; Brenner-Pumpen-Fördermengen		
<b>1.1</b>	<b>Heizöl-Filter</b>		
	<b>Einstrangfilter</b>		
1.101	<b>Filter V 500 Si</b> , für Einstrangbetrieb mit Befestigungswinkel; Sinterkunststoffsieb 50 µ; Filtertasse aus durchsichtigem Kunststoff Anschlüsse: tankseitig: 1 x G3/8 i mit Universalverschraubung für Rohr 8, 10 oder 12 mm brennerseitig: 1 x G3/8 a für Schlauchanschluss  Durchflussmenge: 250 l/h Betriebstemperatur: max. 40° C nur für Saugbetrieb geeignet	493 370	
1.102	<b>Filter V 1/2 - 500 St</b> , für Einstrangbetrieb mit Befestigungswinkel; Edelstahlsieb 100µ; Filtertasse aus durchsichtigem Kunststoff Anschlüsse: tankseitig: 1 x G1/2 i brennerseitig: 1 x G1/2 i  Durchflussmenge: 560 l/h Betriebstemperatur: max. 40° C nur für Saugbetrieb geeignet	493 403	
1.103	<b>Filter V 1/2 - 500 St</b> , für Einstrangbetrieb mit Befestigungswinkel; Edelstahlsieb 100µ; Filtertasse aus Messing Anschlüsse: tankseitig: 1 x G1/2 i brennerseitig: 1 x G1/2 i  Durchflussmenge: 560 l/h Betriebstemperatur: max. 60° C für Saugbetrieb und für Zulaufbetrieb bis 6 bar geeignet	493 397	
	<b>Zweistrangfilter</b>		
1.104	<b>Filter Z 3/8 500 St</b> , für Zweistrangbetrieb mit Befestigungswinkel; Edelstahlsieb 100µ; Filtertasse aus durchsichtigem Kunststoff Anschlüsse: tankseitig: 2 x G3/8 i mit 2 x Universalverschraubung für Rohr 8, 10 oder 12 mm brennerseitig: 2 x G3/8 a für Schlauchanschluss  Durchflussmenge: 220 l/h Betriebstemperatur: max. 40° C nur für Saugbetrieb geeignet	493 388	
1.105	<b>Filter Z 1/2 - 500 St</b> , für Zweistrangbetrieb mit Befestigungswinkel; Edelstahlsieb 100µ; Filtertasse aus durchsichtigem Kunststoff Anschlüsse: tankseitig: 2 x G1/2 i brennerseitig: 2 x G1/2 i  Durchflussmenge: 500 l/h Betriebstemperatur: max. 40° C nur für Saugbetrieb geeignet	493 383	
	<b>Die Durchflussmengen der o.g. Filter beziehen sich auf ein Δp von 100 mbar bei 50%igem Verschmutzungsgrad des Filtereinsatzes.</b>		
	<b>Anschlussteile bei Bedarf:</b>		
	Einschraubstutzen G3/8 a x G3/8 a für Schlauchanschluss	111 011 0006 7	
	Einschraubstutzen G1/2 a x G1/2 a für Schlauchanschluss	111 512 0003 7	
	Einschraubstutzen G1/2 a x M30 x 1,5 a für Schlauchanschluss	112 654 0001 7	
	Reduzierstutzen G1/2 a x G3/8 i	210 153 0614 7	
	Dichtring A17 x 21 x 1,5 für G3/8	440 003	
	Dichtring A21 x 26 x 1,5 für G1/2	440 020	

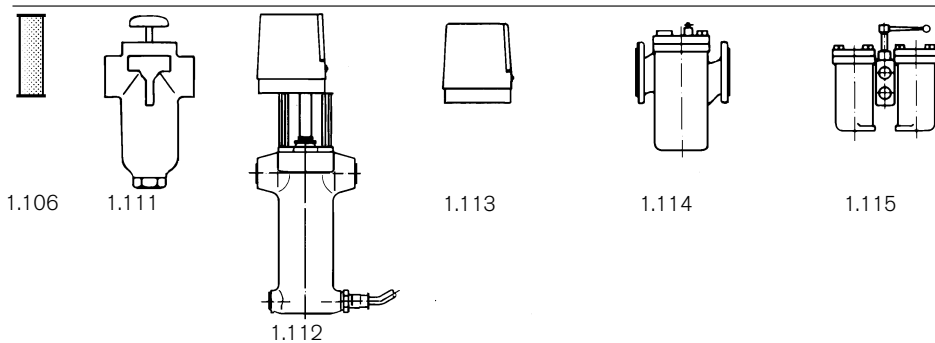

Nr.	Bezeichnung	Bestell-Nr. Order No. No de commande	Preis EUR (o. MwSt.)																																																																																							
<b>Filtereinsätze</b>																																																																																										
1.106	<b>Filtereinsatz</b> , Sinterkunststoffsieb 50µ, gelb, mit Bajonettverschluss für Nr 493 370	493 380																																																																																								
1.107	<b>Filtereinsatz</b> , Edelstahlsieb 100µ, mit Bajonettverschluss für Nr. 493 383, 493 386, 493 388, 493 389, 493 397, 493 403	493 391																																																																																								
<b>Ersatzteile für V- und Z-Ölfiler</b>																																																																																										
1.108	<b>O-Ring</b>	493 384																																																																																								
1.109	<b>Filtertasse</b> , Kunststoff (Saugbetrieb)	493 379																																																																																								
1.110	<b>Filtertasse</b> , Messing (Zulaufbetrieb)	493 378																																																																																								
1.111	<b>Spaltfilter</b> , für Heizöl EL, M und S Typ F95E bis F200E ist mit Filterheizung 115V bzw. 230V ausgestattet für Zulaufbetrieb bis max. 6 bar geeignet																																																																																									
	<table border="1"> <thead> <tr> <th>Typ</th> <th colspan="2">Anschlüsse</th> <th rowspan="2">Spalt- weite mm</th> <th colspan="3">Durchflussmenge</th> <th rowspan="2">Beheizung Leistung W</th> <th rowspan="2">Spannung V</th> </tr> <tr> <th></th> <th>Eingang G</th> <th>Ausgang G</th> <th>EL l/h</th> <th>M l/h</th> <th>S l/h</th> </tr> </thead> <tbody> <tr> <td>F95</td> <td>1</td> <td>1</td> <td>0,1</td> <td>1200</td> <td></td> <td></td> <td></td> <td>109 000 0026 2</td> </tr> <tr> <td>F150</td> <td>1</td> <td>1</td> <td>0,1</td> <td>2000</td> <td></td> <td></td> <td></td> <td>109 000 0027 2</td> </tr> <tr> <td>F95E</td> <td>1</td> <td>1</td> <td>0,1</td> <td></td> <td></td> <td>500</td> <td>55</td> <td>230</td> </tr> <tr> <td>F150E</td> <td>1</td> <td>1</td> <td>0,1</td> <td></td> <td></td> <td>850</td> <td>55</td> <td>230</td> </tr> <tr> <td>F200E</td> <td>1 1/4</td> <td>1</td> <td>0,2</td> <td></td> <td></td> <td>1200</td> <td>66</td> <td>230</td> </tr> <tr> <td>F95E</td> <td>1</td> <td>1</td> <td>0,1</td> <td></td> <td></td> <td>500</td> <td>55</td> <td>115</td> </tr> <tr> <td>F150E</td> <td>1</td> <td>1</td> <td>0,1</td> <td></td> <td></td> <td>850</td> <td>55</td> <td>115</td> </tr> <tr> <td>F200E</td> <td>1 1/4</td> <td>1</td> <td>0,2</td> <td></td> <td></td> <td>1200</td> <td>66</td> <td>115</td> </tr> </tbody> </table>	Typ	Anschlüsse		Spalt- weite mm	Durchflussmenge			Beheizung Leistung W	Spannung V		Eingang G	Ausgang G	EL l/h	M l/h	S l/h	F95	1	1	0,1	1200				109 000 0026 2	F150	1	1	0,1	2000				109 000 0027 2	F95E	1	1	0,1			500	55	230	F150E	1	1	0,1			850	55	230	F200E	1 1/4	1	0,2			1200	66	230	F95E	1	1	0,1			500	55	115	F150E	1	1	0,1			850	55	115	F200E	1 1/4	1	0,2			1200	66	115		
Typ	Anschlüsse		Spalt- weite mm	Durchflussmenge			Beheizung Leistung W	Spannung V																																																																																		
	Eingang G	Ausgang G		EL l/h	M l/h	S l/h																																																																																				
F95	1	1	0,1	1200				109 000 0026 2																																																																																		
F150	1	1	0,1	2000				109 000 0027 2																																																																																		
F95E	1	1	0,1			500	55	230																																																																																		
F150E	1	1	0,1			850	55	230																																																																																		
F200E	1 1/4	1	0,2			1200	66	230																																																																																		
F95E	1	1	0,1			500	55	115																																																																																		
F150E	1	1	0,1			850	55	115																																																																																		
F200E	1 1/4	1	0,2			1200	66	115																																																																																		
<b>Anschlusssteile bei Bedarf:</b>																																																																																										
	Einschraubstutzen G1 a x M30 x 1,5 a für Schlauchanschluss	112 151 0005 7																																																																																								
	Einschraubstutzen G1 a x M38 x 1,5 a für Schlauchanschluss	122 362 0007 7																																																																																								
	Reduzierstutzen G1 a x G1/2 i	453 752																																																																																								
	Dichtring A33 x 39 x 2 für G1	440 032																																																																																								
1.112	<b>Spaltfilter mit Motorantrieb</b> 230 V, 50-60 Hz F95 F150E F200E	109 000 0334 2 109 000 0335 2 109 000 0336 2																																																																																								
1.113	<b>Stellantrieb STM30</b> 230V, 50-60 Hz	651 041																																																																																								
1.114	<b>Filter</b> (Einfach-Siebfilter) für Heizöl EL und S, Gehäuse aus GGG 40, Plandichtung, Schweißflansche nach DIN2635, Mantelsieb aus Edelstahl, Maschenweite 0,32 mm, Betriebsdruck max. 25 bar, einschließlich Gegenflanschen																																																																																									
	<table border="1"> <thead> <tr> <th>Typ</th> <th>DN</th> <th>PN</th> <th>Brutto- Siebfläche cm<sup>2</sup></th> <th colspan="2">Durchflussmenge l/h*</th> </tr> <tr> <th></th> <th></th> <th></th> <th></th> <th>HEL</th> <th>MS</th> </tr> </thead> <tbody> <tr> <td>1.14.2</td> <td>25</td> <td>25</td> <td>652</td> <td>5000</td> <td>3000</td> </tr> <tr> <td>1.14.2</td> <td>32</td> <td>25</td> <td>1000</td> <td>8000</td> <td>5000</td> </tr> <tr> <td>1.14.2</td> <td>40</td> <td>25</td> <td>1900</td> <td>13000</td> <td>9000</td> </tr> <tr> <td>1.14.2</td> <td>50</td> <td>25</td> <td>2460</td> <td>20000</td> <td>13000</td> </tr> <tr> <td>1.03.2</td> <td>65**</td> <td>10</td> <td>4400</td> <td>35000</td> <td>25000</td> </tr> </tbody> </table>	Typ	DN	PN	Brutto- Siebfläche cm <sup>2</sup>	Durchflussmenge l/h*						HEL	MS	1.14.2	25	25	652	5000	3000	1.14.2	32	25	1000	8000	5000	1.14.2	40	25	1900	13000	9000	1.14.2	50	25	2460	20000	13000	1.03.2	65**	10	4400	35000	25000	493 492 493 493 493 494 493 495 493 496																																														
Typ	DN	PN	Brutto- Siebfläche cm <sup>2</sup>	Durchflussmenge l/h*																																																																																						
				HEL	MS																																																																																					
1.14.2	25	25	652	5000	3000																																																																																					
1.14.2	32	25	1000	8000	5000																																																																																					
1.14.2	40	25	1900	13000	9000																																																																																					
1.14.2	50	25	2460	20000	13000																																																																																					
1.03.2	65**	10	4400	35000	25000																																																																																					
<b>Einfachfilter mit Sternsiebfilter</b> , Maschenweite 0,1 mm und Magnetkerze (Verwendung nur bei Multiflambrenner)																																																																																										
	<table border="1"> <thead> <tr> <th>Typ</th> <th>DN</th> <th>PN</th> <th>Brutto- Siebfläche cm<sup>2</sup></th> <th colspan="2">Durchflussmenge l/h*</th> </tr> <tr> <th></th> <th></th> <th></th> <th></th> <th>HEL</th> <th>MS</th> </tr> </thead> <tbody> <tr> <td>1.35.2</td> <td>G1</td> <td>16</td> <td>652</td> <td>5000</td> <td>(nicht verwendbar bei separater Pumpstation)</td> </tr> <tr> <td>1.14.2</td> <td>25</td> <td>40</td> <td>652</td> <td>5000</td> <td>(Bei Einsatz auf der Hochdruckseite z.B. WK-Brenner mit separater Pumpstation)</td> </tr> </tbody> </table>	Typ	DN	PN	Brutto- Siebfläche cm <sup>2</sup>	Durchflussmenge l/h*						HEL	MS	1.35.2	G1	16	652	5000	(nicht verwendbar bei separater Pumpstation)	1.14.2	25	40	652	5000	(Bei Einsatz auf der Hochdruckseite z.B. WK-Brenner mit separater Pumpstation)	493 512 493 510																																																																
Typ	DN	PN	Brutto- Siebfläche cm <sup>2</sup>	Durchflussmenge l/h*																																																																																						
				HEL	MS																																																																																					
1.35.2	G1	16	652	5000	(nicht verwendbar bei separater Pumpstation)																																																																																					
1.14.2	25	40	652	5000	(Bei Einsatz auf der Hochdruckseite z.B. WK-Brenner mit separater Pumpstation)																																																																																					
1.115	<b>Filter</b> (Doppelfilter) für Heizöl EL und S, Gehäuse und Hahnküken aus GGG 40, Plandichtung, Flansche als Vierkantflansche gebohrt, Sternsieb aus Edelstahl Maschenweite 0,32 mm, Betriebsdruck max. 25 bar, einschließlich Gegenflanschen																																																																																									
	<table border="1"> <thead> <tr> <th>Typ</th> <th>DN</th> <th>Brutto- Siebfläche cm<sup>2</sup></th> <th colspan="2">Durchflussmenge l/h*</th> </tr> <tr> <th></th> <th></th> <th></th> <th>HEL</th> <th>MS</th> </tr> </thead> <tbody> <tr> <td>2.04.5</td> <td>25</td> <td>652</td> <td>3000</td> <td>2000</td> </tr> <tr> <td></td> <td>32</td> <td>1000</td> <td>5000</td> <td>3000</td> </tr> <tr> <td></td> <td>40</td> <td>1900</td> <td>8000</td> <td>5000</td> </tr> <tr> <td></td> <td>50</td> <td>2460</td> <td>12000</td> <td>8000</td> </tr> <tr> <td></td> <td>65**</td> <td>3885</td> <td>20000</td> <td>12000</td> </tr> </tbody> </table>	Typ	DN	Brutto- Siebfläche cm <sup>2</sup>	Durchflussmenge l/h*					HEL	MS	2.04.5	25	652	3000	2000		32	1000	5000	3000		40	1900	8000	5000		50	2460	12000	8000		65**	3885	20000	12000	493 497 493 498 493 499 493 500 493 501																																																					
Typ	DN	Brutto- Siebfläche cm <sup>2</sup>	Durchflussmenge l/h*																																																																																							
			HEL	MS																																																																																						
2.04.5	25	652	3000	2000																																																																																						
	32	1000	5000	3000																																																																																						
	40	1900	8000	5000																																																																																						
	50	2460	12000	8000																																																																																						
	65**	3885	20000	12000																																																																																						

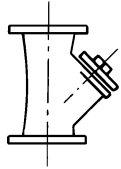

1.116

1.124

Nr.	Bezeichnung	Bestell-Nr. Order-No. No de commande	Preis EUR (o. MWSt.)										
<b>Doppelfilter mit Sternsiebfilter, Maschenweite 0,1 mm und Magnetkerze (Verwendung nur bei Multiflambrenner)</b>													
	<table border="1"> <thead> <tr> <th>Typ</th> <th>DN</th> <th>PN</th> <th>Brutto-Siebläche cm<sup>2</sup></th> <th>Durchflussmenge l/h* L-Öl</th> </tr> </thead> <tbody> <tr> <td>2.04.5</td> <td>25</td> <td>40</td> <td>652</td> <td>1600</td> </tr> </tbody> </table>	Typ	DN	PN	Brutto-Siebläche cm <sup>2</sup>	Durchflussmenge l/h* L-Öl	2.04.5	25	40	652	1600	493 511	
Typ	DN	PN	Brutto-Siebläche cm <sup>2</sup>	Durchflussmenge l/h* L-Öl									
2.04.5	25	40	652	1600									
* Die angebotenen Durchflussmengen gelten beim Einbau in die Druckleitung, beim Einbau in die Saugleitung ist nur die Hälfte dieser Werte zulässig. Bei der Festlegung wurde ein Heizöl mit einer Viskosität von 380 cSt bei 50°C zugrunde gelegt.													
** Liefertermin auf Anfrage													
1.116	<b>Entlüfter FloCo-TOP/K mit Filter V 500 Si</b> , für Einstrangbetrieb mit Halter, Sinterkunststoffsieb 50µ Anschlüsse: tankseitig: 1 x G3/8 i brennerseitig: 2 x G3/8 a für Schlauchanschluss Düsenleistung: max. 100 l/h Rücklaufstrom: max. 120 l/h Betriebstemperatur: max. 60° C Betriebsüberdruck: max. 0,7 bar	662 031											
1.117	<b>Filtereinsatz</b> Sinterkunststoffsieb 50µ, gelb, mit Bajonettverschluss für Nr. 662 031	493 380											
<b>Ersatzteile für Ölfilter (ohne Bild)</b>													
<b>Spaltfiltereinsatz</b> für Filtertyp F 95, F 95 E, F150, F150 E F200 E													
1.119		493 109 493 111 493 112											
1.120	<b>Dichtung</b> für alle F-Filter	112 151 1903 7											
1.121	<b>Heizkörper</b> (Sonderspannungen auf Anfrage) für Filter F 95 E, 230V, 44W F 150 E, 230V, 55W F 200 E, 230V, 66W	109 000 0616 2 109 000 0618 2 109 000 0620 2											
1.122	<b>Dichtring</b> Viton für Filter Typ 2.04.5 50 x 67 x 1,5, DN 25/DN 32 62 x 84 x 1,5, DN 40 78 x 94 x 1,5, DN 50 90 x 110 x 1,5, DN 65	441 064 441 065 441 066 441 067											
1.123	<b>O-Ring</b> 69,4 x 3,53 für Filterdeckel DN 25/32 88,49 x 3,53 für Filterdeckel DN 40/50	445 114 445 115											
<b>Schmutzfänger</b>													
1.124	<b>Schmutzfänger</b> , DN25, PN40, Flanschausführung aus Gussstahl und Edelstahlsieb	499 044											
<b>1.2 Öl-Absperrorgane</b>													
<b>Kugelhahn PN40</b> , für Heizöl "EL" Gehäuse: Messing vernickelt, Kugel: Messing verchromt, Dichtungen aus Teflon, mit Innengewinde nach DIN ISO 228/1													
1.202	Rp 1/4 Rp 3/8 Rp 1/2  Rp 3/4 Rp 1 nach DIN 4755, Teil nur bis DN25 (G 1) zulässig  Rp 1 1/4 Rp 1 1/2 Rp 2	454 002 454 003 454 004  454 005 454 006  454 007 454 008 454 009											
<b>Kugelhahn</b> für Heizöl "M und S" Gehäuse: Stahl; ab G 1 1/4"; GGG 40; Kugel: Stahl hartverchromt; Dichtungen aus Teflon, mit Innengewinde nach DIN ISO 228/1													
1.203	PN 100 G 1/4 PN 100 G 3/8 PN 250 G 1/2  PN 175 G 3/4 PN 63 G 1 nach DIN 4755, Teil 2 nur bis DN25 (R1") zulässig	454 047 454 159 454 181  454 182 454 162											

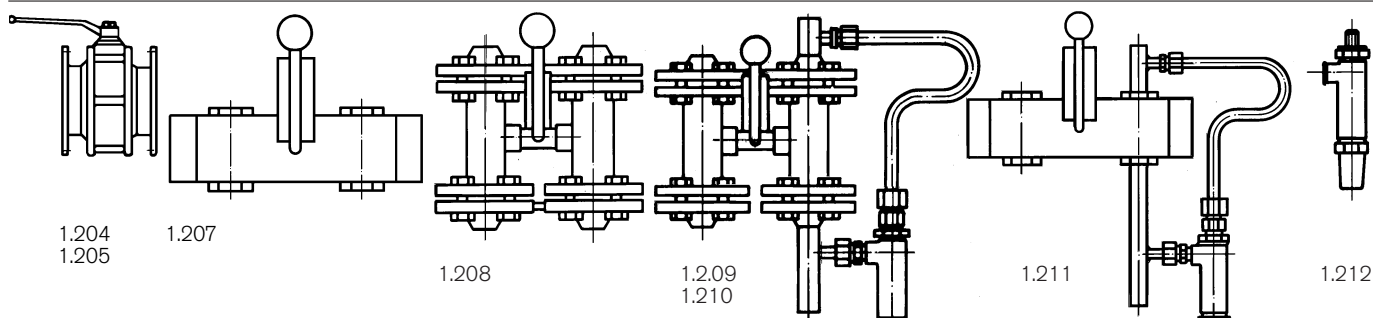

Nr.	Bezeichnung	Bestell-Nr. Order-No. No de commande	Preis EUR (o. MWSt.)
1.204	<b>Kugelhahn PN25</b> für Heizöl EL und S, Dichtung Teflon, max. 160°C für Ölversorgungsleitungen < 10 bar, Gehäuse Stahl DN 20 DN 25  DN 32 DN 40 DN 50 DN 65	454 185 454 186  454 147 454 172 454 173 454 174	
1.205	<b>Kugelhahn PN40</b> für Heizöl EL und S, Dichtung Teflon, max. 160°C für Ölversorgungsleitungen < 40 bar, Gehäuse Stahl DN 20 DN 25 DN 32 DN 40 DN 50	454 132 454 133 454 134 454 136 454 137	
1.206	<b>Dichtung</b> (Universal N, blau) nach DIN 2690 (ohne Bild) DN 20, PN40 28 x 60 x 2 DN 25, PN40 35 x 70 x 2 DN 32, PN40 43 x 82 x 2  DN 40, PN40 49 x 92 x 2 DN 50, PN40 61 x 107 x 2 DN 65, PN40 77 x 127 x 2	441 857 441 858 441 856  441 859 441 860 441 861	
1.207	<b>Absperrkombination</b> , für Heizöl EL und S, PN40 (nicht für Anlagen nach TRD geeignet) G 3/8, Dichtung Teflon G 1/2, Dichtung Teflon G 1 Dichtung Teflon  Diese Absperrkombinationen sind mechanisch gekoppelt und zusätzlich mit einem Endschalter versehen.	109 000 0081 2 109 000 0082 2 109 000 0083 2	
1.208	<b>Absperrkombination</b> für Heizöl EL und S mit Gegenflanschen, Dichtungen und Schrauben für Ölversorgungsleitungen PN10 DN 20, Dichtung Teflon DN 25, Dichtung Teflon DN 32, Dichtung Teflon DN 50, Dichtung Teflon  Diese Absperrkombinationen sind mechanisch gekoppelt und zusätzlich mit einem Endschalter versehen. Für Anlagen nach TRD geeignet.	109 000 0060 2 109 000 0062 2 109 000 0064 2 109 000 0066 2	
1.209	<b>Absperrkombination</b> für Heizöl EL und S mit Sicherheitsventil mit Gegenflanschen, Dichtungen und Schrauben, für Ölversorgungsleitung PN10 DN 20, Dichtung Teflon DN 25, Dichtung Teflon DN 32, Dichtung Teflon DN 50, Dichtung Teflon  Diese Absperrkombinationen sind mechanisch gekoppelt und zusätzlich mit einem Endschalter versehen, z.B. für WK-Brenner mit separater Pumpe Für Anlagen nach TRD geeignet.	109 000 0158 2 109 000 0143 2 109 000 0145 2 109 000 0147 2	
1.210	<b>Absperrkombination</b> mit Sicherheitsventil mit Gegenflanschen, Dichtungen (nicht für WK mit W-FM) und Schrauben für Druckleitungen PN40 im Vorlauf und im Rücklauf DN 20, Dichtung Teflon für Heizöl EL, M und S DN 25, Dichtung Teflon für Heizöl EL, M und S  <b>Absperrkombination</b> DN20 PN40 WK 40, 50, WK4 mit Sicherheitsventil für Heizöl EL, M und S, Gehäuse Stahl, nur in Verbindung mit W-FM einsetzbar  <b>Absperrkombination</b> DN25 PN40 WK 70-80, WK4 mit Sicherheitsventil für Heizöl EL, M und S, Gehäuse Stahl, nur in Verbindung mit W-FM einsetzbar. Alle für Anlagen nach TRD geeignet.	109 000 0326 2 109 000 0327 2  109 000 0622 2  109 000 0623 2	
1.211	<b>Absperrkombination</b> mit Sicherheitsventil und Endschalter, PN 40 für Heizöl EL und S, (nicht für Anlagen nach TRD geeignet) G 1/2 G1 Diese Absperrkombinationen sind mechanisch gekoppelt und zusätzlich mit einem Endschalter versehen.	109 000 0463 2 109 000 0180 2	
1.212	<b>Sicherheitsventil</b> G 1/2, PN 320, Typ 4373 Einstellung: 1,8 bar, mit Einstellbescheinigung	640 270	
1.213	<b>Endschalter</b> XCK-P2110 P16, 3A, 240V, IP66 (o. Bild)	700 944	
1.214	<b>Dreizeige-Kugelhahn</b> , DN20, PN40 (Doppel-Ausführung) (ohne Bild) mit Endschalter DN25, PN40 G3/4, PN40 G1, PN40	454 623 454 620 454 624 454 625	

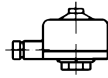
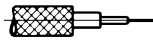
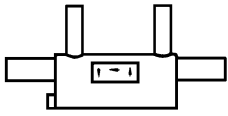

1.301  
1.302

1.401

1.404

Nr.	Bezeichnung	Bestell-Nr. Order-No. No de commande	Preis EUR (o. MWSt.)																																												
<b>1.3</b>	<b>Gas-Luft-Abscheider</b>																																														
	<b>Gas-Luft-Abscheider</b> zum Einbau in die Ringleitung. Brenner saugt damit nur blasenfreies Öl an.																																														
1.301	<table border="1"> <thead> <tr> <th>Baugröße</th> <th>Ringleitung Anschluß DN</th> <th>entspricht DN</th> <th>Brennerabgang *</th> <th>entspricht DN</th> <th>Heizöl EL l/h</th> <th>Heizöl S l/h</th> </tr> </thead> <tbody> <tr> <td>1</td> <td>33,7</td> <td>25</td> <td>33,7</td> <td>25</td> <td>1000</td> <td>-</td> </tr> <tr> <td>2</td> <td>48,3</td> <td>40</td> <td>33,7</td> <td>25</td> <td>3000</td> <td>2000</td> </tr> <tr> <td>3</td> <td>60,3</td> <td>50</td> <td>42,4</td> <td>32</td> <td>5000</td> <td>3500</td> </tr> <tr> <td>4</td> <td>76,1</td> <td>65</td> <td>48,3</td> <td>40</td> <td>9000</td> <td>6000</td> </tr> </tbody> </table>	Baugröße	Ringleitung Anschluß DN	entspricht DN	Brennerabgang *	entspricht DN	Heizöl EL l/h	Heizöl S l/h	1	33,7	25	33,7	25	1000	-	2	48,3	40	33,7	25	3000	2000	3	60,3	50	42,4	32	5000	3500	4	76,1	65	48,3	40	9000	6000		109 000 0181 2 109 000 0012 2 109 000 0013 2 109 000 0014 2									
Baugröße	Ringleitung Anschluß DN	entspricht DN	Brennerabgang *	entspricht DN	Heizöl EL l/h	Heizöl S l/h																																									
1	33,7	25	33,7	25	1000	-																																									
2	48,3	40	33,7	25	3000	2000																																									
3	60,3	50	42,4	32	5000	3500																																									
4	76,1	65	48,3	40	9000	6000																																									
1.302	<table border="1"> <thead> <tr> <th>Baugröße</th> <th>Ringleitung DN</th> <th>entspricht DN</th> <th>Brennerabgang DN</th> <th>entspricht DN</th> <th>Heizöl EL</th> <th>Heizöl S</th> </tr> </thead> <tbody> <tr> <td>1</td> <td>33,7</td> <td>25</td> <td>33,7</td> <td>25</td> <td>1000</td> <td>-</td> </tr> <tr> <td>2</td> <td>48,3</td> <td>40</td> <td>33,7</td> <td>25</td> <td>3000</td> <td>2000</td> </tr> <tr> <td>3</td> <td>60,3</td> <td>50</td> <td>42,4</td> <td>32</td> <td>5000</td> <td>3500</td> </tr> <tr> <td>4</td> <td>76,1</td> <td>65</td> <td>48,3</td> <td>40</td> <td>9000</td> <td>6000</td> </tr> <tr> <td>5</td> <td>88,9</td> <td>80</td> <td>60,3</td> <td>50</td> <td>15000</td> <td>9000</td> </tr> </tbody> </table>	Baugröße	Ringleitung DN	entspricht DN	Brennerabgang DN	entspricht DN	Heizöl EL	Heizöl S	1	33,7	25	33,7	25	1000	-	2	48,3	40	33,7	25	3000	2000	3	60,3	50	42,4	32	5000	3500	4	76,1	65	48,3	40	9000	6000	5	88,9	80	60,3	50	15000	9000		109 000 0187 2 109 000 0077 2 109 000 0078 2 109 000 0079 2 109 000 0080 2		
Baugröße	Ringleitung DN	entspricht DN	Brennerabgang DN	entspricht DN	Heizöl EL	Heizöl S																																									
1	33,7	25	33,7	25	1000	-																																									
2	48,3	40	33,7	25	3000	2000																																									
3	60,3	50	42,4	32	5000	3500																																									
4	76,1	65	48,3	40	9000	6000																																									
5	88,9	80	60,3	50	15000	9000																																									
	<p><b>Zulässig nach TRD.</b> Die Schweißverbindungen mit dem Rohrsystem müssen von Schweißern hergestellt sein, die ein gültiges Prüfzeugnis nach DIN 8560 mindestens der Gruppe R II f bzw. m besitzen. Die Baugröße der Gas-Luft-Abscheider ist nach der Nennweite der Ringleitung festzulegen. Das heißt, der Anschluß-Querschnitt der Gas-Luft-Abscheider wird in dieser Nennweite, die Brennerabgänge entsprechend des erforderlichen Brenner-Vor- und Rücklaufs ausgewählt.</p> <p>* Ausführungen können bauseits entsprechend reduziert werden.</p>																																														
1.303	<b>Gas-Luft-Abscheider</b> für Einstrang (mit Sicherheitsventil und Entlüftungshahn) Baugröße 3 Baugröße 5		109 000 0378 2 109 000 0627 2																																												
<b>1.4</b>	<b>Begleitheizung</b>																																														
	<p><b>Wärmekabel</b> als Begleitheizung für Ölleitungen, erforderlich ca. 2 m Heizkabel je m zu beheizendes Rohr. Maximale Oberflächentemperatur 160°C. Silikonkautschukmantel mit Armierung aus Edelstahlrahtgeflecht. Länge der Kaltenden 500 mm.</p>																																														
1.401	<table border="1"> <thead> <tr> <th>Typ</th> <th>Länge ca. m</th> <th>Leistung Watt</th> <th>Anschlussspannung V</th> </tr> </thead> <tbody> <tr> <td rowspan="14"><b>GSISI/V2A</b></td> <td>10</td> <td>356</td> <td>400</td> </tr> <tr> <td>10</td> <td>278</td> <td>230</td> </tr> <tr> <td>15</td> <td>352</td> <td>230</td> </tr> <tr> <td>20</td> <td>661</td> <td>230</td> </tr> <tr> <td>25</td> <td>705</td> <td>230</td> </tr> <tr> <td>30</td> <td>881</td> <td>230</td> </tr> <tr> <td>35</td> <td>755</td> <td>230</td> </tr> <tr> <td>40</td> <td>1017</td> <td>230</td> </tr> <tr> <td>50</td> <td>1469</td> <td>230</td> </tr> <tr> <td>55</td> <td>1336</td> <td>230</td> </tr> <tr> <td>60</td> <td>1356</td> <td>230</td> </tr> <tr> <td>70</td> <td>2099</td> <td>230</td> </tr> <tr> <td>80</td> <td>2645</td> <td>230</td> </tr> </tbody> </table>	Typ	Länge ca. m	Leistung Watt	Anschlussspannung V	<b>GSISI/V2A</b>	10	356	400	10	278	230	15	352	230	20	661	230	25	705	230	30	881	230	35	755	230	40	1017	230	50	1469	230	55	1336	230	60	1356	230	70	2099	230	80	2645	230		745 149 745 150 745 151 745 152  745 153 745 154 745 155 745 156  745 158 745 159 745 160 745 162 745 164
Typ	Länge ca. m	Leistung Watt	Anschlussspannung V																																												
<b>GSISI/V2A</b>	10	356	400																																												
	10	278	230																																												
	15	352	230																																												
	20	661	230																																												
	25	705	230																																												
	30	881	230																																												
	35	755	230																																												
	40	1017	230																																												
	50	1469	230																																												
	55	1336	230																																												
	60	1356	230																																												
	70	2099	230																																												
	80	2645	230																																												
		Andere Wärmekabel- bzw. Anschlussenden-Längen sowie Spannungen auf Anfrage																																													
1.402	<b>Schlauchband</b> zur Befestigung des Wärmekabels, Rolle 9 mm breit, 25 m lang (ohne Bild)	verzinkt (für Stahlrohre) Edelstahl (für Kupferrohre)	499 105 499 104																																												
1.403	<b>Schlauchs Schloss</b> für Schlauchband 9,5 mm x 14,5 mm (ohne Bild) (ca. 3 Stück pro Meter) Edelstahl		109 000 0030 7																																												
1.404	<b>Temperaturregler</b> Typ GAT/7 HC AN 67 403 Gehäuse- Anlegethermostat, Arbeitsbereich 10/90 °C, Verstellung innenliegend		690 429																																												
1.405	<b>Temperaturregler ATHS-1</b> 20-150°, IP54, Tauchrohr V4A G 1/2 x 8 mm, Länge 100 mm		690 270																																												

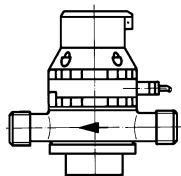
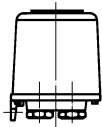

1.504  
1.505

1.506  
1.507

Nr.	Bezeichnung	Bestell-Nr. Order-No. No de commande	Preis EUR (o. MWSt.)
<b>1.5 Ölzähleinrichtungen</b>			
1.501	<b>Brenner-Umbausätze</b> mit Ölzähler <b>VZO 4</b> für Brenner-Typ WL5-PA WL5-B, WL10-D, WL20/1-C, WL20/2-C-Z-1LN WL20/2-C WL20/2-C, Z WGL30/1-A mit Pumpe AL65  L1Z-B L1T-B GL1  <b>VZO 4 RE-Impuls NF</b> WGL30/1-A WL30-C WL30-C-LN WL40Z-A, WL40Z-LN	240 051 0010 0 240 100 0015 0 240 201 0014 0 240 201 0011 0 230 300 8501 2  210 163 8506 2 210 193 8501 2 250 103 8501 2  230 300 8505 2 240 301 0006 0 240 301 0007 0 240 401 0001 0	
1.502	<b>Brenner-Umbausätze</b> mit Ölzähler <b>VZO 8</b> für Brenner-Typ L1Z-B mit Ferngeber RE L3Z-A (ohne LN) L3Z-A (ohne LN) mit Ferngeber RE L3T-A GL3 (ohne Magnetkupplung) L5Z, GL5, L5T L7Z, L7T, GL7 WM-L10T WM-L10T mit Ferngeber RE	210 163 8510 2 210 363 8509 2 210 363 8510 2 210 393 8501 2 250 301 0032 0 110 501 0007 2 110 701 0005 2 201 101 0003 0 201 101 0004 0	
1.503	<b>Brenner-Umbausätze</b> mit Ölzähler <b>VZO 20</b> für Brenner-Typ L8Z, L8Z/2 L8T, L8T/2 L9Z L9T L10T  L30Z, L30T L40Z, L40T L50T  GL8 GL9  GL30T GL40T	110 701 0013 2 110 701 0014 2 110 901 0011 2 110 901 0012 2 180 001 0005 2  280 301 0003 2 280 401 0003 2 280 501 0003 2  150 701 0005 2 150 901 0003 2  290 301 0003 2 290 401 0004 2	
<b>Ölzähler, lose (ohne Brenner-Anschlussteile)</b>			
1.504	<b>Typ VZO 4</b> Bereich 1- 50 l/h, Betriebsdruck max 25 bar, Betriebstemperatur max. 50°C Anschluß Innengewinde G 1/8 Messgenauigkeit ±1% Gehäusematerial Messing - mit Ferngeber (NF) RE 0,1 (0,1l/Impuls), 48 V - mit Ferngeber (HF) 0,005L/Impuls	606 044 606 045 606 083	
1.505	<b>Typ VZO 8</b> Bereich 4-180 l/h, Betriebsdruck max 25 bar, Betriebstemperatur max. 60°C Anschluß Innengewinde G 1/4 Messgenauigkeit ±1% Gehäusematerial Messing - ohne Ferngeber - mit Ferngeber (NF) RE 1 (1 l/Impuls) - mit Ferngeber (HF) RE 0,003111 (0,003111 l/Impuls)	606 079 606 081 606 080	
1.506	<b>Typ VZO 20</b> Bereich 30 - 1.330 l/h, Betriebsdruck max 16 bar, Betriebstemperatur max. 130°C Anschluß Außengewinde G 1 Messgenauigkeit ± 1% Gehäusematerial Messing - ohne Ferngeber - mit Ferngeber (NF) RV 1 (1 l/Impuls) - mit Ferngeber (HF) IN 0,01 (0,01 l/Impuls)	606 053 606 055 606 054	
1.507	- geflanschte Ausführung <b>DN 20</b> (ohne Ferngeber) Gehäusematerial Sphäroguss	606 077	

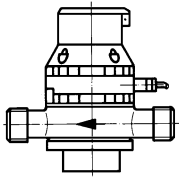

15.10

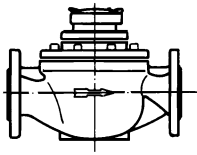

1.509  
1.511

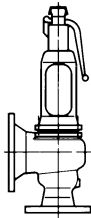

1.513  
1.514

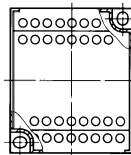

1.515  
1.516

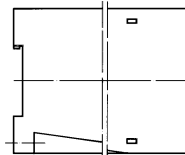

Nr.	Bezeichnung	Bestell-Nr. Order-No. No de commande	Preis EUR (o. MWSt.)
1.510	<b>Typ VZO 25</b> Bereich 75 - 2000 l/h, Betriebsdruck max 16 bar, Betriebstemperatur max. 130°C Anschluß Außengewinde G 1 1/4 Messgenauigkeit ± 1% Gehäusematerial Messing - ohne Ferngeber - mit Ferngeber (NF) RV 1 (1 l/Impuls) - mit Ferngeber (HF) IN 0,1 (0,01 l/Impuls)	606 056 606 058 606 057	
1.511	- geflanschte Ausführung <b>DN 25</b> (ohne Ferngeber) Gehäusematerial Sphäroguss	606 078	
1.512	<b>Steckersatz</b> für Ölzähler VZO	716 029	
1.513	<b>Sicherheitsventil</b> Eingang: G 3/4 Außengewinde, Ausgang: G 1 Innengewinde Ansprechdruck 1,8 bar, mit Einstellbescheinigung	640 286	
1.514	<b>Sicherheitsventil DN25, PN40</b> Eingang: DN25, PN40, Ausgang: DN40, PN16 Ansprechdruck 1,8 bar, mit Einstellbescheinigung für Anlagen nach TRD 604	640 287	
1.515	<b>Relais KFA6-SR2-Ex1. W-LB</b> mit 2 potentialfreien Relais-Ausgängen für Impulsgeber Typ NF, Versorgungsspannung 230 V, Frequenz 45-65 Hz	606 082	
1.516	<b>Frequenzstromumsetzer</b> Typ KFÜ8-UFC-1D für Impulsgeber Typ HF Versorgungsspannung: 230/115V und 24V DC Eingangsfrequenz: 0,001 Hz ... 12 kHz Analogausgang: 0/4 ... 20 mA  Beim Einbau von Heizölmengenzählern in Vor- und Rücklauf (vor der Brenner-Pumpe) muß ein Sicherheitsventil im Rücklauf eingebaut werden. Dies ist notwendig, damit beim Blockieren des Zählers das Öl im Rücklauf überströmen kann, und somit Schäden vermieden werden (siehe Pos. 1.512 und 1.513).  <b>Anschluß- und Verbindungsteile für Ausführung nach TRD (o. Bild)</b>	606 084	
1.521	<b>Anschlussteile</b> VZO20 VZO25	109 000 0242 2 109 000 0243 2	
1.522	<b>Verbindungsteile</b> DN 20 DN 25	151 331 2633 2 151 331 2629 2	
1.523	<b>Doppelnippel</b> G1 A x 165 G 1 1/4 A x 190	109 000 0181 7 109 000 0514 7	
1.524	<b>Flansch</b> C 20 x 26,9 DIN 2633 C 25 x 33,7 DIN 2633	452 940 452 941	



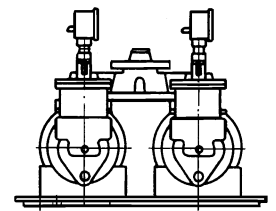
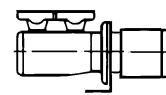
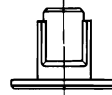
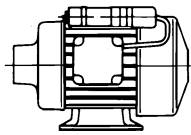
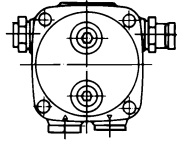
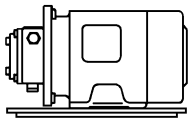

1.601

1.602

1.604

1.605

1.606

1.607

Nr.	Bezeichnung	Bestell-Nr. Order-No. No de commande	Preis EUR (o. MWSt.)																																																																																											
<b>1.6</b>	<b>Ringleitungsarmaturen / Zubringerpumpe</b>																																																																																													
	Pumpenaggregat für Heizöl EL (o. Bild), Motor 220V ~, 2800 min <sup>-1</sup> , Motorschutzschalter 1,20A erforderlich																																																																																													
	<table border="1"> <thead> <tr> <th>Typ</th> <th>Förderstrom Q, l/h</th> <th>Motorleistung kW</th> <th>Anschlussmaße DN</th> </tr> </thead> <tbody> <tr> <td>FTU AE 47C</td> <td>50</td> <td>0,13</td> <td>G 1/4</td> </tr> <tr> <td>FTU AE 97C</td> <td>150</td> <td>0,13</td> <td>G 1/4</td> </tr> </tbody> </table>	Typ	Förderstrom Q, l/h	Motorleistung kW	Anschlussmaße DN	FTU AE 47C	50	0,13	G 1/4	FTU AE 97C	150	0,13	G 1/4																																																																																	
Typ	Förderstrom Q, l/h	Motorleistung kW	Anschlussmaße DN																																																																																											
FTU AE 47C	50	0,13	G 1/4																																																																																											
FTU AE 97C	150	0,13	G 1/4																																																																																											
1.601		601 620																																																																																												
		601 621																																																																																												
	<b>Ersatzteile für FTU</b>																																																																																													
1.602	<b>Pumpe</b> AE 47 C 1393 1 M AE 97 C 7390 2 M	601 622 601 623																																																																																												
1.603	<b>Filtersatz</b> AE 47 AE 97	601 107 601 102																																																																																												
1.604	<b>Motor</b> mit Kupplung für FTU AE 97C 120 W 220V, 50 Hz	601 461																																																																																												
1.605	<b>Kupplung</b> FTU AE	601 460																																																																																												
	<b>Ringleitungsarmaturen</b>																																																																																													
	<b>Pumpenaggregat</b> Baureihe BAS für Heizöl EL, M und S (Schraubenspindelpumpe komplett mit Motor), bestehend aus einer Pumpe mit Flanschanschluss sowie Gegenflansche PN16, Dichtung und Schrauben, Druckbegrenzungsventil (auf 7 bar eingestellt) sowie Fußwinkel, Pumpe mit montiertem Filter, Maschenweite 0,4 mm, Manometer, Vakuummeter mit Manometerhahn, Motor: Drehstrom 220/380V, 50 Hz Schutzart IP54 <b>Aggregat ist geeignet für TRD.</b>																																																																																													
1.606	<table border="1"> <thead> <tr> <th>Typ</th> <th>Förderstrom Ql/h</th> <th>Drehzahl l/min.</th> <th>Motorleistung kW</th> <th>Anschlussmaße Saugseite DN</th> <th>Druckseite DN</th> <th>Filterfläche cm<sup>2</sup></th> </tr> </thead> <tbody> <tr> <td>BAS-150F</td> <td>168</td> <td>950</td> <td>0,25</td> <td>20</td> <td>20</td> <td>310</td> </tr> <tr> <td>250F</td> <td>252</td> <td>1400</td> <td>0,37</td> <td>20</td> <td>20</td> <td>310</td> </tr> <tr> <td>350F</td> <td>348</td> <td>1400</td> <td>0,37</td> <td>20</td> <td>20</td> <td>310</td> </tr> <tr> <td>550F</td> <td>533</td> <td>1400</td> <td>0,37</td> <td>20</td> <td>20</td> <td>310</td> </tr> <tr> <td>850F</td> <td>857</td> <td>2800</td> <td>0,55</td> <td>20</td> <td>20</td> <td>310</td> </tr> <tr> <td>1150F</td> <td>1147</td> <td>2800</td> <td>0,55</td> <td>20</td> <td>20</td> <td>310</td> </tr> <tr> <td>1650F</td> <td>1593</td> <td>2800</td> <td>0,55</td> <td>20</td> <td>20</td> <td>310</td> </tr> <tr> <td>2250F</td> <td>2260</td> <td>2800</td> <td>1,1</td> <td>25</td> <td>25</td> <td>650</td> </tr> <tr> <td>3150F</td> <td>3157</td> <td>2800</td> <td>1,1</td> <td>25</td> <td>25</td> <td>650</td> </tr> <tr> <td>3600F</td> <td>3600</td> <td>2800</td> <td>1,5</td> <td>32</td> <td>25</td> <td>1140</td> </tr> <tr> <td>4750F</td> <td>4750</td> <td>2800</td> <td>2,2</td> <td>32</td> <td>25</td> <td>1140</td> </tr> <tr> <td>6450F</td> <td>6400</td> <td>2800</td> <td>2,2</td> <td>32</td> <td>25</td> <td>1150</td> </tr> </tbody> </table>	Typ	Förderstrom Ql/h	Drehzahl l/min.	Motorleistung kW	Anschlussmaße Saugseite DN	Druckseite DN	Filterfläche cm <sup>2</sup>	BAS-150F	168	950	0,25	20	20	310	250F	252	1400	0,37	20	20	310	350F	348	1400	0,37	20	20	310	550F	533	1400	0,37	20	20	310	850F	857	2800	0,55	20	20	310	1150F	1147	2800	0,55	20	20	310	1650F	1593	2800	0,55	20	20	310	2250F	2260	2800	1,1	25	25	650	3150F	3157	2800	1,1	25	25	650	3600F	3600	2800	1,5	32	25	1140	4750F	4750	2800	2,2	32	25	1140	6450F	6400	2800	2,2	32	25	1150	601 404 601 405 601 406  601 407 601 408 601 409  601 410 601 411 601 412  601 586 601 587 601 588	
Typ	Förderstrom Ql/h	Drehzahl l/min.	Motorleistung kW	Anschlussmaße Saugseite DN	Druckseite DN	Filterfläche cm <sup>2</sup>																																																																																								
BAS-150F	168	950	0,25	20	20	310																																																																																								
250F	252	1400	0,37	20	20	310																																																																																								
350F	348	1400	0,37	20	20	310																																																																																								
550F	533	1400	0,37	20	20	310																																																																																								
850F	857	2800	0,55	20	20	310																																																																																								
1150F	1147	2800	0,55	20	20	310																																																																																								
1650F	1593	2800	0,55	20	20	310																																																																																								
2250F	2260	2800	1,1	25	25	650																																																																																								
3150F	3157	2800	1,1	25	25	650																																																																																								
3600F	3600	2800	1,5	32	25	1140																																																																																								
4750F	4750	2800	2,2	32	25	1140																																																																																								
6450F	6400	2800	2,2	32	25	1150																																																																																								
	<b>Doppel-Pumpenaggregat</b> Baureihe ZAS für Heizöl EL, M und S (Schraubenspindelpumpen-Zwillingsaggregat), bestehend aus: 2 Pumpen komplett mit E-Motor, Fußwinkel, Gegenflanschen PN16, Dichtungen, Schrauben und Muttern sowie eingebaute Druckbegrenzer, (eingestellt auf 7 bar). Pumpen über ein Umschaltventilgehäuse verbunden. Im Umschaltventil kombinierte Absperr-Rückschlagventile eingebaut, druckseitige Manometer mit Manometerhahn und <b>Ölwanne lose</b> . Pumpen mit montiertem Filter, Maschenweite 0,4 mm und Mano-Vakuummeter mit Manometerhahn. Motor: Drehstrom 220/380V, 50 Hz Schutzart IP54 <b>Aggregat ist geeignet für TRD.</b>																																																																																													
1.607	<table border="1"> <thead> <tr> <th>Typ</th> <th>Förderstrom Ql/h</th> <th>Drehzahl l/min.</th> <th>Motorleistung kW</th> <th>Anschlussmaße Saugseite DN</th> <th>Druckseite DN</th> <th>Filterfläche cm<sup>2</sup></th> </tr> </thead> <tbody> <tr> <td>ZAS-150F</td> <td>168</td> <td>950</td> <td>0,25</td> <td>25</td> <td>20</td> <td>310</td> </tr> <tr> <td>250F</td> <td>252</td> <td>1400</td> <td>0,37</td> <td>25</td> <td>20</td> <td>310</td> </tr> <tr> <td>350F</td> <td>348</td> <td>1400</td> <td>0,37</td> <td>25</td> <td>20</td> <td>310</td> </tr> <tr> <td>550F</td> <td>533</td> <td>1400</td> <td>0,37</td> <td>25</td> <td>20</td> <td>310</td> </tr> <tr> <td>850F</td> <td>857</td> <td>2800</td> <td>0,55</td> <td>25</td> <td>20</td> <td>310</td> </tr> <tr> <td>1150F</td> <td>1147</td> <td>2800</td> <td>0,55</td> <td>25</td> <td>20</td> <td>310</td> </tr> <tr> <td>1650F</td> <td>1593</td> <td>2800</td> <td>0,55</td> <td>25</td> <td>20</td> <td>310</td> </tr> <tr> <td>2250F</td> <td>2260</td> <td>2800</td> <td>1,1</td> <td>32</td> <td>25</td> <td>650</td> </tr> <tr> <td>3150F</td> <td>3157</td> <td>2800</td> <td>1,1</td> <td>32</td> <td>25</td> <td>650</td> </tr> <tr> <td>3600F</td> <td>3600</td> <td>2800</td> <td>1,5</td> <td>50</td> <td>40</td> <td>1140</td> </tr> <tr> <td>4750F</td> <td>4750</td> <td>2800</td> <td>2,2</td> <td>50</td> <td>40</td> <td>1140</td> </tr> <tr> <td>6450F</td> <td>6400</td> <td>2800</td> <td>2,2</td> <td>50</td> <td>40</td> <td>1150</td> </tr> </tbody> </table>	Typ	Förderstrom Ql/h	Drehzahl l/min.	Motorleistung kW	Anschlussmaße Saugseite DN	Druckseite DN	Filterfläche cm <sup>2</sup>	ZAS-150F	168	950	0,25	25	20	310	250F	252	1400	0,37	25	20	310	350F	348	1400	0,37	25	20	310	550F	533	1400	0,37	25	20	310	850F	857	2800	0,55	25	20	310	1150F	1147	2800	0,55	25	20	310	1650F	1593	2800	0,55	25	20	310	2250F	2260	2800	1,1	32	25	650	3150F	3157	2800	1,1	32	25	650	3600F	3600	2800	1,5	50	40	1140	4750F	4750	2800	2,2	50	40	1140	6450F	6400	2800	2,2	50	40	1150	601 415 601 416 601 417  601 418 601 419 601 420  601 421 601 422 601 423  601 589 601 590 601 591	
Typ	Förderstrom Ql/h	Drehzahl l/min.	Motorleistung kW	Anschlussmaße Saugseite DN	Druckseite DN	Filterfläche cm <sup>2</sup>																																																																																								
ZAS-150F	168	950	0,25	25	20	310																																																																																								
250F	252	1400	0,37	25	20	310																																																																																								
350F	348	1400	0,37	25	20	310																																																																																								
550F	533	1400	0,37	25	20	310																																																																																								
850F	857	2800	0,55	25	20	310																																																																																								
1150F	1147	2800	0,55	25	20	310																																																																																								
1650F	1593	2800	0,55	25	20	310																																																																																								
2250F	2260	2800	1,1	32	25	650																																																																																								
3150F	3157	2800	1,1	32	25	650																																																																																								
3600F	3600	2800	1,5	50	40	1140																																																																																								
4750F	4750	2800	2,2	50	40	1140																																																																																								
6450F	6400	2800	2,2	50	40	1150																																																																																								
1.608	<b>Pumpenaggregat-Heizung</b> bestehend aus Heizpatrone, Heizbügel, Anschlusskabel 1400 mm am Filter: (Nur für Heizöl M und S) (o. Bild) Pumpentyp Spannung Volt Heizleistung Watt/Stück <b>bei ZAS-Aggregaten je 2 Stück erforderlich</b>																																																																																													
	<table border="1"> <tbody> <tr> <td>BAS/ZAS-150-1650</td> <td>110</td> <td>100</td> <td></td> </tr> <tr> <td>BAS/ZAS-150-1650</td> <td>220</td> <td>100</td> <td></td> </tr> <tr> <td>BAS/ZAS-2250-3150</td> <td>110</td> <td>100</td> <td></td> </tr> <tr> <td>BAS/ZAS-2250-3150</td> <td>220</td> <td>100</td> <td></td> </tr> <tr> <td>BAS/ZAS-3600-6450</td> <td>110</td> <td>66</td> <td></td> </tr> <tr> <td>BAS/ZAS-3600-6450</td> <td>230</td> <td>265</td> <td></td> </tr> </tbody> </table>	BAS/ZAS-150-1650	110	100		BAS/ZAS-150-1650	220	100		BAS/ZAS-2250-3150	110	100		BAS/ZAS-2250-3150	220	100		BAS/ZAS-3600-6450	110	66		BAS/ZAS-3600-6450	230	265		572 100 0002 2 572 100 0003 2 572 210 0002 2 572 210 0003 2 601 454 601 454																																																																				
BAS/ZAS-150-1650	110	100																																																																																												
BAS/ZAS-150-1650	220	100																																																																																												
BAS/ZAS-2250-3150	110	100																																																																																												
BAS/ZAS-2250-3150	220	100																																																																																												
BAS/ZAS-3600-6450	110	66																																																																																												
BAS/ZAS-3600-6450	230	265																																																																																												

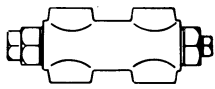

1.611

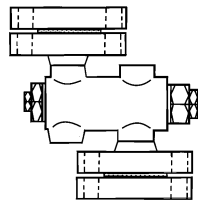

1.612

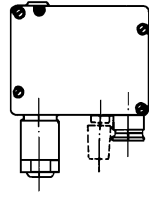

1.613

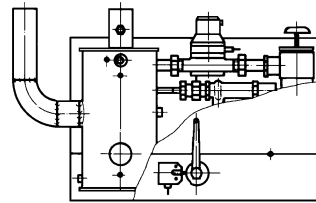

1.614-1.616

Nr.	Bezeichnung	Bestell-Nr. Order-No. No de commande	Preis EUR (o. MWSt.)																																				
1.609	<b>Sternsiebfilter</b> für BAS/ZAS bis Gr. 1650 für BAS/ZAS Gr. 2250-3150 für BAS/ZAS Gr. 3600-6450	601 529 601 531 601 534																																					
1.610	<b>O-Ring</b> 85 x 2,5 für BAS/ZAS bis Gr. 1650 107 x 3,53 für BAS/ZAS bis Gr. 2250 - 3150	445 126 601 532																																					
1.611	<b>Wellendichtung</b> BAS/ZAS bis Gr. 1650 BAS/ZAS ab Gr. 2250	601 391 601 394																																					
	<b>Druckregelventil, Druckstufe 2</b> zur Konstanthaltung des Druckes in Ölleitungen Folgender Druckbereich ist viskositätsabhängig einstellbar																																						
	EL-Öl, Viskosität 5 cSt. 1 - 6 bar S-Öl, Viskosität 152 cSt. 2 - 6 bar S-Öl, Viskosität 380 cSt. 2,8 - 6 bar																																						
1.611	<table border="1"> <thead> <tr> <th>Typ</th> <th>Durchflussmenge l/h EL min.- max. S min.- max.</th> <th>Anschluß</th> </tr> </thead> <tbody> <tr> <td><b>B-PP</b></td> <td>20 - 108 20 - 96</td> <td>G 1/4</td> </tr> <tr> <td><b>B-P</b></td> <td>45 - 260 45 - 230</td> <td>G 3/8</td> </tr> <tr> <td><b>B-G</b></td> <td>90 - 560 90 - 500</td> <td>G 1/2</td> </tr> <tr> <td><b>B-GH</b></td> <td>300 - 1700 300 - 1550</td> <td>G 3/4</td> </tr> <tr> <td><b>B-GHG</b></td> <td>900 - 4500 900 - 4200</td> <td>G 1</td> </tr> <tr> <td><b>B-GHG</b></td> <td>1500 - 7500 1500 - 7000</td> <td>G 1 1/4</td> </tr> </tbody> </table>	Typ	Durchflussmenge l/h EL min.- max. S min.- max.	Anschluß	<b>B-PP</b>	20 - 108 20 - 96	G 1/4	<b>B-P</b>	45 - 260 45 - 230	G 3/8	<b>B-G</b>	90 - 560 90 - 500	G 1/2	<b>B-GH</b>	300 - 1700 300 - 1550	G 3/4	<b>B-GHG</b>	900 - 4500 900 - 4200	G 1	<b>B-GHG</b>	1500 - 7500 1500 - 7000	G 1 1/4	605 067 605 068 605 069  605 070 605 071 605 072																
Typ	Durchflussmenge l/h EL min.- max. S min.- max.	Anschluß																																					
<b>B-PP</b>	20 - 108 20 - 96	G 1/4																																					
<b>B-P</b>	45 - 260 45 - 230	G 3/8																																					
<b>B-G</b>	90 - 560 90 - 500	G 1/2																																					
<b>B-GH</b>	300 - 1700 300 - 1550	G 3/4																																					
<b>B-GHG</b>	900 - 4500 900 - 4200	G 1																																					
<b>B-GHG</b>	1500 - 7500 1500 - 7000	G 1 1/4																																					
	<b>Druckregelventil mit Flanschanschluss auch für Anlagen nach TRD</b>																																						
1.612	<table border="1"> <thead> <tr> <th>Typ</th> <th>Durchflussmenge EL min.- max. S min.- max.</th> <th>DN</th> <th>Anschluß PN</th> </tr> </thead> <tbody> <tr> <td><b>FDR 15</b></td> <td>90 - 560 90 - 500</td> <td>15</td> <td>40</td> </tr> <tr> <td><b>FDR 20</b></td> <td>300 - 1700 300 - 1550</td> <td>20</td> <td>40</td> </tr> <tr> <td><b>FDR 25</b></td> <td>900 - 4500 900 - 4200</td> <td>25</td> <td>40</td> </tr> <tr> <td><b>FDR 32</b></td> <td>1500 - 10000 1500 - 7000</td> <td>32</td> <td>40</td> </tr> </tbody> </table>	Typ	Durchflussmenge EL min.- max. S min.- max.	DN	Anschluß PN	<b>FDR 15</b>	90 - 560 90 - 500	15	40	<b>FDR 20</b>	300 - 1700 300 - 1550	20	40	<b>FDR 25</b>	900 - 4500 900 - 4200	25	40	<b>FDR 32</b>	1500 - 10000 1500 - 7000	32	40	605 077 605 078  605 079 605 080																	
Typ	Durchflussmenge EL min.- max. S min.- max.	DN	Anschluß PN																																				
<b>FDR 15</b>	90 - 560 90 - 500	15	40																																				
<b>FDR 20</b>	300 - 1700 300 - 1550	20	40																																				
<b>FDR 25</b>	900 - 4500 900 - 4200	25	40																																				
<b>FDR 32</b>	1500 - 10000 1500 - 7000	32	40																																				
1.613	<b>Druckwächter für Öl</b> Typ Druckbereich <b>DSB 143</b> 0-6 bar mit Anschlußteilen für Ölzirkulationsgerät <b>DSB 143</b> 0-6 bar mit Anschlußteilen und Manometer -1/+9 bar <b>DSB 143</b> 0-6 bar ohne Anschlussteile und Manometer	109 000 0474 2 109 000 0557 2 109 000 0446 2																																					
	<b>Ölzirkulationsgerät mit Ölfilter, Ölzähler und Grenztaster (Endschalter)</b> für Heizöl EL und S auch für Anlagen nach TRD <b>mit Anschweißenden</b>																																						
1.614	<table border="1"> <thead> <tr> <th>Bau- größe</th> <th>Heiz- öl</th> <th>Bereich l/h min. max.</th> <th>kg/h min. max.</th> <th>Heiz- leistung Watt</th> <th>Öl- inhalt dm<sup>3</sup></th> </tr> </thead> <tbody> <tr> <td><b>01</b></td> <td>EL</td> <td>4 190</td> <td>3,4 162</td> <td>-</td> <td>-</td> </tr> <tr> <td><b>2</b></td> <td>EL</td> <td>30 1.330</td> <td>25 1.130</td> <td>-</td> <td>7</td> </tr> <tr> <td><b>2</b></td> <td>S</td> <td>30 1.330</td> <td>30 1.330</td> <td>160</td> <td>7</td> </tr> <tr> <td><b>3</b></td> <td>EL</td> <td>75 2.000</td> <td>64 1.700</td> <td>-</td> <td>7,5</td> </tr> <tr> <td><b>3</b></td> <td>S</td> <td>75 2.000</td> <td>75 2.000</td> <td>160</td> <td>7,5</td> </tr> </tbody> </table>	Bau- größe	Heiz- öl	Bereich l/h min. max.	kg/h min. max.	Heiz- leistung Watt	Öl- inhalt dm <sup>3</sup>	<b>01</b>	EL	4 190	3,4 162	-	-	<b>2</b>	EL	30 1.330	25 1.130	-	7	<b>2</b>	S	30 1.330	30 1.330	160	7	<b>3</b>	EL	75 2.000	64 1.700	-	7,5	<b>3</b>	S	75 2.000	75 2.000	160	7,5	109 000 0496 2 109 000 0477 2 109 000 0478 2 109 000 0479 2 109 000 0480 2	
Bau- größe	Heiz- öl	Bereich l/h min. max.	kg/h min. max.	Heiz- leistung Watt	Öl- inhalt dm <sup>3</sup>																																		
<b>01</b>	EL	4 190	3,4 162	-	-																																		
<b>2</b>	EL	30 1.330	25 1.130	-	7																																		
<b>2</b>	S	30 1.330	30 1.330	160	7																																		
<b>3</b>	EL	75 2.000	64 1.700	-	7,5																																		
<b>3</b>	S	75 2.000	75 2.000	160	7,5																																		
	<b>Flanschanschluss</b>																																						
1.615	<table border="1"> <thead> <tr> <th>Bau- größe</th> <th>Heiz- öl</th> <th>Bereich l/h min. max.</th> <th>kg/h min. max.</th> <th>Heiz- leistung Watt</th> <th>Öl- inhalt dm<sup>3</sup></th> </tr> </thead> <tbody> <tr> <td><b>2</b></td> <td>EL</td> <td>30 1.330</td> <td>25 1.130</td> <td>-</td> <td>7</td> </tr> <tr> <td><b>2</b></td> <td>S</td> <td>30 1.330</td> <td>30 1.330</td> <td>160</td> <td>7</td> </tr> <tr> <td><b>3</b></td> <td>EL</td> <td>75 2.000</td> <td>64 1.700</td> <td>-</td> <td>7,5</td> </tr> <tr> <td><b>3</b></td> <td>S</td> <td>75 2.000</td> <td>64 1.700</td> <td>160</td> <td>7,5</td> </tr> </tbody> </table>	Bau- größe	Heiz- öl	Bereich l/h min. max.	kg/h min. max.	Heiz- leistung Watt	Öl- inhalt dm <sup>3</sup>	<b>2</b>	EL	30 1.330	25 1.130	-	7	<b>2</b>	S	30 1.330	30 1.330	160	7	<b>3</b>	EL	75 2.000	64 1.700	-	7,5	<b>3</b>	S	75 2.000	64 1.700	160	7,5	109 000 0553 2 109 000 0554 2 109 000 0555 2 109 000 0556 2							
Bau- größe	Heiz- öl	Bereich l/h min. max.	kg/h min. max.	Heiz- leistung Watt	Öl- inhalt dm <sup>3</sup>																																		
<b>2</b>	EL	30 1.330	25 1.130	-	7																																		
<b>2</b>	S	30 1.330	30 1.330	160	7																																		
<b>3</b>	EL	75 2.000	64 1.700	-	7,5																																		
<b>3</b>	S	75 2.000	64 1.700	160	7,5																																		
	<b>Ölzirkulationsgerät mit Ölfilter, Ölzähler mit Hochfrequenz-Impulsgeber</b> und Grenztaster (Endschalter) für Heizöl EL und S, auch für Anlagen nach TRD <b>mit Anschweißenden</b>																																						
1.616	<table border="1"> <thead> <tr> <th>Bau- größe</th> <th>Heiz- öl</th> <th>Bereich l/h min. max.</th> <th>kg/h min. max.</th> <th>Heiz- leistung Watt</th> <th>Öl- inhalt dm<sup>3</sup></th> </tr> </thead> <tbody> <tr> <td><b>01</b></td> <td>EL</td> <td>4 190</td> <td>3,4 162</td> <td>-</td> <td>2,5</td> </tr> <tr> <td><b>2</b></td> <td>EL</td> <td>30 1.330</td> <td>25 1.130</td> <td>-</td> <td>7</td> </tr> <tr> <td><b>2</b></td> <td>S</td> <td>30 1.330</td> <td>30 1.330</td> <td>160</td> <td>7</td> </tr> <tr> <td><b>3</b></td> <td>EL</td> <td>75 2.000</td> <td>64 1.700</td> <td>-</td> <td>7,5</td> </tr> <tr> <td><b>3</b></td> <td>S</td> <td>75 2.000</td> <td>75 2.000</td> <td>160</td> <td>7,5</td> </tr> </tbody> </table>	Bau- größe	Heiz- öl	Bereich l/h min. max.	kg/h min. max.	Heiz- leistung Watt	Öl- inhalt dm <sup>3</sup>	<b>01</b>	EL	4 190	3,4 162	-	2,5	<b>2</b>	EL	30 1.330	25 1.130	-	7	<b>2</b>	S	30 1.330	30 1.330	160	7	<b>3</b>	EL	75 2.000	64 1.700	-	7,5	<b>3</b>	S	75 2.000	75 2.000	160	7,5	109 000 0505 2 109 000 0509 2 109 000 0510 2 109 000 0511 2 109 000 0512 2	
Bau- größe	Heiz- öl	Bereich l/h min. max.	kg/h min. max.	Heiz- leistung Watt	Öl- inhalt dm <sup>3</sup>																																		
<b>01</b>	EL	4 190	3,4 162	-	2,5																																		
<b>2</b>	EL	30 1.330	25 1.130	-	7																																		
<b>2</b>	S	30 1.330	30 1.330	160	7																																		
<b>3</b>	EL	75 2.000	64 1.700	-	7,5																																		
<b>3</b>	S	75 2.000	75 2.000	160	7,5																																		

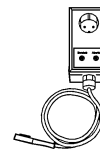
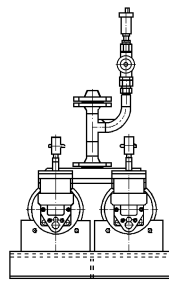
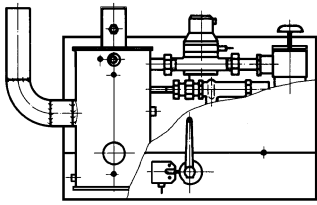

1.617-1.619

1.620

1.701  
1.702

1.703

Nr.	Bezeichnung	Bestell-Nr. Order-No. No de commande	Preis EUR (o. MWSt.)						
<b>Flanschanschluss</b>									
	Bau- größe	Heiz- öl	Bereich l/h min. max.	kg/h min. max.	Heiz- leistung Watt	Öl- inhalt dm <sup>3</sup>			
1.617	2	EL	30	1.330	25	1.130	-	7	109 000 0515 2
	2	S	30	1.330	30	1.330	160	7	109 000 0516 2
	3	EL	75	2.000	64	1.700	-	7,5	109 000 0517 2
	3	S	75	2.000	75	2.000	160	7,5	109 000 0518 2
<b>Ölzirkulationsgerät mit Ölfilter, Ölzähler mit Niederfrequenz-Impulsgeber und Grenztaster (Endschalter) für Heizöl EL und S, auch für Anlagen nach TRD mit Anschweißenden</b>									
	Bau- größe	Heiz- öl	Bereich l/h min. max.	kg/h min. max.	Heiz- leistung Watt	Öl- inhalt dm <sup>3</sup>			
1.618	01	EL	4	190	3,4	162	-	2,5	109 000 0506 2
	2	EL	30	1.330	25	1.130	-	7	109 000 0521 2
	2	S	30	1.330	25	1.330	160	7	109 000 0522 2
	3	EL	75	2.000	64	1.700	-	7,5	109 000 0523 2
	3	S	75	2.000	75	2.000	160	7,5	109 000 0524 2
<b>Flanschanschluss</b>									
1.619	2	EL	30	1.330	25	1.130	-	7	109 000 0527 2
	2	S	30	1.330	30	1.330	160	7	109 000 0528 2
	3	EL	75	2.000	64	1.700	-	7,5	109 000 0529 2
	3	S	75	2.000	75	2.000	160	7,5	109 000 0530 2
<b>Hinweis:</b> Relais KFA6 bei NF-Impulsgeber und Frequenzstromumsetzer WEM-FSU bei HF-Impulsgeber verwenden (siehe Pos. 1.514 und 1.515).									
Baugröße 01 – Ölzähler VZO 8 eingebaut									
Baugröße 1 – Ölzähler VZO 20 eingebaut									
Baugröße 2 – Ölzähler VZO 20 eingebaut									
Baugröße 3 – Ölzähler VZO 25 eingebaut									
1.620	<b>Drossel zum Abgleich der Durchflusswiderstände bei Schwerölbetrieb</b>								
	DN32 (für Baugröße 1)			109 000 0337 2					
	DN50 (für Baugröße 2)			109 000 0338 2					
	DN65 (für Baugröße 3)			109 000 0339 2					
1.621	<b>Manometer</b> -1 bis +9 bar, zum Anbau am Ölzirkulationsgerät			109 000 0321 2					
1.622	0 - 6 bar Ringleitung			109 000 0587 2					
1.623	Vakuum Manometer -1/+5 bar Ringleitung			109 000 0588 2					
<b>1.7 Einstrangarmaturen / Heizölleckmelder</b>									
<b>Pumpenaggregat, Einstrang (Druckpumpen)</b>									
	Einzelaggregat	Eff. Förderstrom*)	Max. Dauerentnahmehmenge l/h	Saug-/Druckseite Gegenflansche	Motor Volt/Hz	Motor kW	Nenn-drehzahl 1/min		
1.701	Typ	BASD 150	125 l/h	125	DN 20/20, PN 16	230/400V, 50Hz	0,25	910	601 650
		BASD 250	260 l/h	230	DN 20/20, PN 16	230/400V, 50Hz	0,37	1400	601 651
		BASD 350	397 l/h	367	DN 20/20, PN 16	230/400V, 50Hz	0,37	1400	601 652
		BASD 550	535 l/h	435	DN 20/20, PN 16	230/400V, 50Hz	0,37	1400	601 653
		BASD 850	846 l/h	746	DN 20/20, PN 16	230/400V, 50Hz	0,55	2800	601 654
		BASD 1150	1140 l/h	1040	DN 20/20, PN 16	230/400V, 50Hz	0,55	2800	601 655
		BASD 1650	1602 l/h	1502	DN 20/20, PN 16	230/400V, 50Hz	0,55	2800	601 656
		BASD 2250	2256 l/h	1956	DN 25/25, PN 16	230/400V, 50Hz	1,1	2800	601 657
		BASD 3150	3168 l/h	2868	DN 25/25, PN 16	230/400V, 50Hz	1,1	2800	601 658
1.702	Doppelaggregat								
	Typ	ZASD 150	155 l/h	125	DN 25/20, PN 16	230/400V, 50Hz	0,25	910	601 659
		ZASD 250	260 l/h	230	DN 25/20, PN 16	230/400V, 50Hz	0,37	1400	601 660
		ZASD 350	397 l/h	367	DN 25/20, PN 16	230/400V, 50Hz	0,37	1400	601 661
		ZASD 550	535 l/h	435	DN 25/20, PN 16	230/400V, 50Hz	0,37	1400	601 662
		ZASD 850	846 l/h	746	DN 25/20, PN 16	230/400V, 50Hz	0,55	2800	601 663
		ZASD 1150	1140 l/h	1040	DN 25/20, PN 16	230/400V, 50Hz	0,55	2800	601 664
		ZASD 1650	1602 l/h	1502	DN 25/20, PN 16	230/400V, 50Hz	0,55	2800	601 665
		ZASD 2250	2256 l/h	1956	DN 32/25, PN 16	230/400V, 50Hz	1,1	2800	601 666
		ZASD 3150	3168 l/h	2868	DN 32/25, PN 16	230/400V, 50Hz	1,1	2800	601 667
Die angegebenen Werte gelten für eine Pumpe! *) bei $\Delta p=4$ bar, $v=6$ mm <sup>2</sup> /s									
1.703	<b>Heizölleckmelder mit Steckergehäuse HMS</b>			601 498					

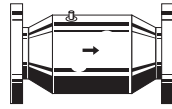
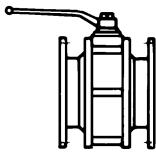
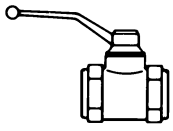

2.101-  
2.103

2.104-  
2.105

2.201-  
2.202

Nr.	Bezeichnung	Bestell-Nr. Order-No. No de commande	Preis EUR (o. MWSt.)
<b>2. Zubehör Gasbrenner</b>			
<b>2.1 Kugelhähne</b>			
Kugelhahn mit Innengewinde max. Betriebsdruck 5 bar, Dichtung Teflon, CE0085 AU 0270			
2.101	Typ DN		
	84-1/4-CE Rp 1/4	CE-0085AU0270	454 002
	84-3/8-CE Rp 3/8	CE-0085AU0270	454 003
	84-1/2-CE Rp 1/2	CE-0085AU0270	454 004
	84-3/4-CE Rp 3/4	CE-0085AU0270	454 005
	84-1-CE Rp 1	CE-0085AU0270	454 006
	84-1 1/4-CE Rp 1 1/4	CE-0085AU0270	454 007
	84-1 1/2-CE Rp 1 1/2	CE-0085AU0270	454 008
	84-2-CE Rp 2	CE-0085AU0270	454 009
Ausführung Klär- und Biogas (Dichtung Teflon) Gehäuse Edelstahl			
	87 E-3/4 Rp 3/4	CE-0085BN0204	454 012
	87 E-1 Rp 1	CE-0085BN0204	454 013
	87 E1 1/2 Rp 1 1/2	CE-0085BN0204	454 014
	87 E-2 Rp 2	CE-0085BN0204	454 015
Kugelhahn mit thermischer Absperrvorrichtung			
Standardtypen			
2.102	Typ DN PN		
	998 NG-1/2-CE-TAE Rp 1/2 1	CE-0085AU0292	454 595
	998 NG-3/4-CE-TAE Rp 3/4 1	CE-0085AU0292	454 596
	998 NG-1-CE-TAE Rp 1 1	CE-0085AU0292	454 597
	84-1 1/2-CE-TAE Rp 1 1/2 5	CE-0085AU0292	454 579
	84-2-CE-TAE Rp 2 5	CE-0085AU0292	454 580
Ausführung Klär- und Biogas (Dichtung Teflon) Gehäuse Edelstahl			
2.103	Typ		
	87-E-1-TAE Rp 1 5	DG 4313 AP 1152	454 634
	87-E-1 1/2-TAE Rp 1 1/2 5	DG 4313 AP 1152	454 635
	87-E-2-TAE Rp 2 5	DG 4313 AP 1152	454 636
2.104	Kugelhahn geflanscht nach DIN EN 10/92-1, PN16 max. Betriebsdruck 16 bar, Gehäuse Stahl Typ KPN-K		
	25	CE0085BL0114	151 331 2674 2
	40	CE0085BL0114	151 331 2675 2
	50	CE0085BL0114	151 331 2676 2
	65	CE0085BL0114	151 331 2677 2
	80	CE0085BL0114	151 331 2678 2
	100	CE0085BL0114	151 331 2679 2
	125	CE0085BL0114	151 331 2680 2
	150	CE0085BL0114	151 331 2681 2
Zum Lieferumfang gehören: Schrauben, Muttern und Dichtung für eine Trennstelle			
Ausführung Klär- und Biogas			
2.105	Kugelhahn geflanscht nach DIN 2633, PN16 max. Betriebsdruck 16 bar, Gehäuse Stahl, Typ KPN-K		
	25	CE0085BL0114	151 327 2655 2
	40	CE0085BL0114	151 330 2660 2
	50	CE0085BL0114	151 330 2661 2
	65	CE0085BL0114	151 330 2662 2
	80	CE0085BL0114	151 330 2663 2
	100	CE0085BL0114	151 330 2664 2
	125	CE0085BL0114	151 330 2665 2
	150	CE0085BL0114	151 330 2666 2
Zum Lieferumfang gehören: Schrauben, Muttern und Dichtung für eine Trennstelle			
<b>2.2 Thermische Absperrvorrichtung</b> (siehe hierzu Technisches Arbeitsblatt Dr.-Nr. 1222)			
Standardtypen			
2.201	Typ DN		
	GT 40 FFM 40		151 331 2640 2
	GT 50 FFM 50		151 331 2641 2
	GT 65 FFM 65		151 331 2642 2
	GT 80 FFM 80		151 331 2643 2
	GT100 FFM 100		151 331 2644 2
	GT125 FFM 125		151 331 2645 2
	GT150 FFM 150		151 331 2646 2
Ausführung Klär- und Biogas			
2.202	Typ DN		
	GT 40 FFM 40		151 331 2647 2
	GT 50 FFM 50		151 331 2648 2
	GT 65 FFM 65		151 331 2649 2
	GT 80 FFM 80		151 331 2650 2
	GT100 FFM 100		151 331 2651 2

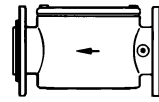
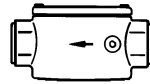
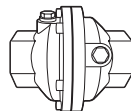
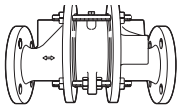

2.203

2.204

2.301

2.302

Nr.	Bezeichnung	Bestell-Nr. Order-No. No de commande	Preis EUR (o. MWSt.)	
<b>Flammenrückschlagsicherung</b>				
2.203	<b>Flammenrückschlagsicherung</b> geflanscht mit Verbindungsteilen FA-E40 DN40 FA-E50 DN50 FA-E65 DN65 FA-E80 DN80 FA-E100 DN100 FA-E125 DN125 FA-E150 DN150	151 351 2674 2 151 351 2675 2 151 351 2676 2 151 351 2677 2 151 351 2678 2 151 351 2679 2 151 351 2680 2		
2.204	<b>Flammenrückschlagsicherung</b> geschraubt FA-G20 G3/4" FA-G25 G1" FA-G40 G1 1/2" FA-G50 G2"	640 530 640 531 640 539 640 540		
<b>2.3 Gasfilter</b>				
2.301	<b>Gasfilter</b> mit Innengewinde max. Betriebsdruck 0,5 bar CE-0085 AS 0538 WF 503/1 RP 3/8 WF 505/1 RP 1/2 WF 507/1 RP 3/4 WF 510/1 RP 1 WF 515/1 RP 1 1/2 WF 520/1 RP 2"	151 223 4024 0 151 223 4012 0 151 223 4013 0 151 223 4014 0 151 223 4015 0 151 223 4016 0		
2.302	<b>Gasfilter</b> geflanscht DIN 2633 PN16 max. Betriebsdruck in bar CE-0085 AS 0538 WF 3025/1 25 4 WF 3040/1 40 4 WF 3050/1 50 4 WF 3065/1 65 4 WF 3080/1 80 4 WF 3100/1 100 4 WF 3125/1 125 2 WF 3150/1 150 2 Zum Lieferumfang gehören: Schrauben, Muttern und Dichtung für eine Trennstelle.	151 330 2624 2 151 328 2680 2 151 327 2650 2 151 327 2651 2 151 329 2692 2 151 327 2653 2 151 327 2654 2 151 329 2664 2		
2.303	<b>Filtereinsatz</b> für Gasfilter (ohne Bild) WF 503/1 - WF 505/1 WF 507/1 WF 510/1 - WF 3025/1  WF 515/1 WF 520/1  WF 3040/1 WF 3050/1 WF 3065/1  WF 3080/1 WF 3100/1 WF 3125/1 WF 3150/1	151 224 4007 2 151 224 4008 2 151 224 4009 2  151 224 4010 2 151 224 4011 2  151 224 4012 2 151 224 4013 2 151 224 4014 2  151 224 4015 2 151 224 4016 2 151 224 4017 2 151 224 4018 2		
2.304	<b>O-Ring</b> für Gasfilter für Filter WF 503/1 - WF 505/1 WF 507/1 WF 510/1  WF 3025/1 WF 515/1 - WF 3040/1 WF 520/1 - WF 3050/1 WF 3065/1 WF 3080/1  WF 3100/1 WF 3125/1 WF 3150/1	Abmessung 58 x 2 72 x 2 90 x 3  100 x 3 140 x 3 160 x 3 156 x 3 200 x 3  235 x 5 290 x 5 330 x 5	445 048 445 049 445 059  445 102 445 051 445 053 445 052 445 054  445 090 445 072 445 073	
2.305	<b>Gasfilter</b> für Drücke größer 4 bar Typ Betriebsdruck max. 25/20/16 16 50/21/16 16 80/20/16 16 zum Lieferumfang gehören: Schrauben, Muttern und Dichtung für eine Trennstelle	151 330 2617 2 151 327 2606 2 151 329 2663 2		

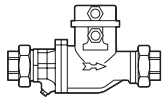

2.401

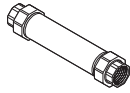

2.402

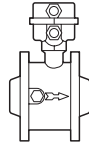

2.403

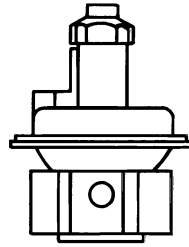
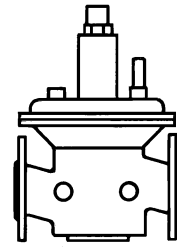
2.501  
2.502

2.503

Nr.	Bezeichnung	Bestell-Nr. Order-No. No de commande	Preis EUR (o. MWSt.)
<b>2.4</b>	<b>Gaszähler</b> (für Erdgas E, LL und Flüssiggas)		
	<b>Gaszähler</b> , Ferngeber NF, HF mit Verbindungsteilen und Dichtungen (nicht für Klärgas)		
2.401	<b>Type</b> <b>Durchsatz Bm<sup>3</sup></b>		
	QA 10/GI                      1,6 - 16                      G1/PN4	454 561	
	QA 16/GI                      2,0 - 25                      G1/PN4	454 562	
	QA 25/GI                      2,5 - 40                      G1/PN4	454 563	
	QA 40/GI                      3,3 - 65                      G1/PN4	454 564	
2.402	<b>Passstück</b> für Gaszähler		
	QA 10-40 R1,                      Länge 240 mm	454 910	
2.403	QA65/ZI                      6,0 - 100                      DN50/PN4	151 331 2660 2	
2.404	QA100/ZI                      10,0 - 160                      DN80/PN4	151 331 2661 2	
	QA160/ZI                      13,0 - 250                      DN80/PN4	151 331 2662 2	
2.405	QA250/ZI                      20,0 - 400                      DN100/PN4	151 331 2663 2	
	QA400/ZI                      32,0 - 650                      DN100/PN4	151 331 2664 2	
2.406	QA400/ZI                      32,0 - 650                      DN150/PN4	151 331 2665 2	
	QA650/ZI                      50,0 - 1000                      DN150/PN4	151 331 2666 2	
	QA1000/ZI                      80,0 - 1600                      DN150/PN4	151 331 2667 2	
	<b>Ein- bzw. Auslaufstrecke</b>		
2.407	<b>Doppelnippel</b> , R1, Länge 80 mm	139 000 2639 7	
2.408	<b>Zwischenflansch</b>		
	DN 50                      Länge 150 mm	151 330 2626 2	
	DN 80                      Länge 240 mm	151 330 2629 2	
	DN 100                      Länge 300 mm	151 330 2627 2	
	DN 150                      Länge 450 mm	151 330 2643 2	
	Relais und Frequenzstromumsetzer siehe Pos. 1.514 und 1.515		
<b>2.5</b>	<b>Druckregelgeräte</b>		
	<b>Druckregelgeräte für Niederdruck</b>		
	max. Betriebsdruck 0,5 bar. Druckregelgerät auswählen bis zu einem Eingangsdruck von ca. 300 mbar. Preise einschl. oranger Feder (Regeldruck 5 - 20 mbar).		
2.501	Druckregelgerät                      DN                      Reg.-Nr.		
	<b>FRS 503</b> RP 3/8                      CE-0085 AQ 7126	640 681*	
	<b>FRS 505</b> RP 1/2                      CE-0085 AQ 7126	640 675*	
	<b>FRS 507</b> RP 3/4                      CE-0085 AQ 7126	640 676*	
	<b>FRS 510</b> RP 1                      CE-0085 AQ 7126	640 677*	
	<b>FRS 515</b> RP 1 1/2                      CE-0085 AQ 7126	640 678*	
	<b>FRS 520</b> RP 2                      CE-0085 AQ 7126	640 679*	
	* mit serienmäßiger Feder orange		
2.502	<b>FRS 503</b> RP 3/8                      CE-0085 AQ 7126	151 330 2698 2 <sup>1)</sup>	
	<b>FRS 505</b> RP 1/2                      CE-0085 AQ 7126	151 330 2685 2 <sup>1)</sup>	
	<b>FRS 507</b> RP 3/4                      CE-0085 AQ 7126	151 330 2686 2 <sup>1)</sup>	
	<b>FRS 510</b> RP 1                      CE-0085 AQ 7126	151 330 2687 2 <sup>1)</sup>	
	<b>FRS 515</b> RP 1 1/2                      CE-0085 AQ 7126	151 330 2688 2 <sup>1)</sup>	
	<b>FRS 520</b> RP 2                      CE-0085 AQ 7126	151 330 2689 2 <sup>1)</sup>	
	<sup>1)</sup> Bei Druckregelgeräten mit anderen Ausgangsdrücken diese Bestellnummer verwenden und Feder von folgender Seite auswählen. Bestellnummer und Farbe der Feder angeben.		
2.503	<b>FRS 5040</b> 40                      CE-0085 AQ 7126	151 329 2670 2 <sup>2)</sup>	
	<b>FRS 5050</b> 50                      CE-0085 AQ 7126	151 329 2671 2 <sup>2)</sup>	
	<b>FRS 5065</b> 65                      CE-0085 AQ 7126	151 329 2672 2 <sup>2)</sup>	
	<b>FRS 5080</b> 80                      CE-0085 AQ 7126	151 329 2673 2 <sup>2)</sup>	
	<b>FRS 5100</b> 100                      CE-0085 AQ 7126	151 329 2674 2 <sup>2)</sup>	
	<b>FRS 5125</b> 125                      CE-0085 AQ 7126	151 331 2626 2 <sup>2)</sup>	
	<b>FRS 5150</b> 150                      CE-0085 AQ 7126	151 331 2627 2 <sup>2)</sup>	
	<sup>2)</sup> mit Verbindungsteilen und Feder orange. Bei anderen Federn Bestellnummer der Feder und Farbe zusätzlich angeben.		



2.504

Nr.	Bezeichnung	Bestell-Nr. Order-No. No de commande	Preis EUR (o. MWSt.)	
<b>Belastungsfedern</b> für Niederdruck-Gasdruckregler, als Ersatzteile				
	Druckregelgerät - Typ	Kennfarbe	Ausgangsdruckbereich mbar	
2.504	FRS 503, FRS 505	orange*	5 - 20	490 180
		blau	10 - 30	490 134
		rot	25 - 55	490 135
		gelb	30 - 70	490 136
		schwarz	60 - 110	490 137
		rosa	100 - 150	490 040
	FRS 507	orange*	5 - 20	490 181
		blau	10 - 30	490 139
		rot	25 - 55	490 140
		gelb	30 - 70	490 141
		schwarz	60 - 110	490 142
		rosa	100 - 150	490 041
	FRS 510	orange*	5 - 20	490 182
		blau	10 - 30	490 144
		rot	25 - 55	490 145
		gelb	30 - 70	490 146
		schwarz	60 - 110	490 147
		rosa	100 - 150	490 042
	FRS 5040, FRS 515	orange*	5 - 20	490 183
		blau	10 - 30	490 124
		rot	25 - 55	490 125
gelb		30 - 70	490 126	
schwarz		60 - 110	490 127	
rosa		100 - 150	490 043	
grau	140 - 200	490 196		
FRS 5050/1 FRS 520/1	orange*	5 - 20	490 184	
	blau	10 - 30	490 129	
	rot	25 - 55	490 130	
	gelb	30 - 70	490 131	
	schwarz	60 - 110	490 132	
	rosa	100 - 150	490 044	
grau	140 - 200	490 197		
FRS 5065, FRS 5080	orange*	5 - 20	490 185	
	blau	10 - 30	490 119	
	rot	25 - 55	490 120	
	gelb	30 - 70	490 121	
	schwarz	60 - 110	490 122	
	rosa	100 - 150	490 045	
grau	140 - 200	490 198		
FRS 5100	orange*	5 - 20	490 187	
	blau	10 - 30	490 035	
	rot	25 - 55	490 036	
	gelb	30 - 70	490 037	
	schwarz	60 - 110	490 038	
	rosa	100 - 150	490 039	
grau	140 - 200	490 199		
FRS 5125	orange*	5 - 20	490 188	
	blau	10 - 30	490 093	
	rot	25 - 55	490 096	
	gelb	30 - 70	490 099	
	schwarz	60 - 110	490 102	
	rosa	100 - 150	490 048	
grau	140 - 200	490 229		
FRS 5150	orange*	5 - 20	490 189	
	blau	10 - 30	490 094	
	rot	25 - 55	490 097	
	gelb	30 - 70	490 100	
	schwarz	60 - 110	490 103	
	rosa	100 - 150	490 049	
grau	140 - 200	490 230		

\* Serienmäßige Bestückung des Reglers

**Hinweis:** Bei Bestellung der Pos. 3.305 und 3.306 sind folgende Angaben erforderlich: Eingangs-/Ausgangsdruck, Durchsatz, Gasart und Druckfeder

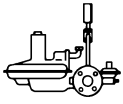

2.505

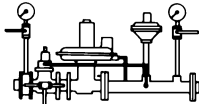

2.506

Nr.	Bezeichnung							Bestell-Nr. Order-No. No de commande	Preis EUR (o. MWSt.)
<b>Druckregelgeräte für Hochdruck mit Sicherheitseinrichtungen</b>									
Technische Erläuterung siehe Broschüre Druck Nr. 12									
2.505	<b>Kompaktgerät</b>								
	Typ	Regler-Typ	DN	Düse mm	Düse Zoll	Vordruck max. bar	CE-Nummer		
	06/1	133 - 5 - 72	25	3,0	1/8"	3,0	siehe Broschüre	151 336 2666 0	
	07/1	133 - 5 - 72	25	4,7	3/16"	3,0		151 336 2667 0	
	08/1	133 - 4 - 72	25	6,3	1/4"	3,0		151 336 2646 0	
	09/1	133 - 4 - 72	25	12,5	1/2"	1,5		151 336 2647 0	
	<b>Kompaktgerät mit Sicherheitsmembrane (Achtung: Lieferzeit ca. 6 Wochen)</b>								
	06/1S	133 - 730	25	3,0	1/8"	1,0		151 336 2668 0	
	07/1S	133 - 730	25	4,7	3/16"	1,0		151 336 2669 0	
	08/1S	133 - 730	25	6,3	1/4"	1,0		151 336 2670 0	
	09/1S	133 - 730	25	12,5	1/2"	1,0		151 336 2671 0	
	<b>Kompaktgerät</b>								
	1/1	233 - 12 - 4 - 72	50	10	3/8"	4,0	siehe Broschüre	151 336 2648 0	
	2/1	233 - 12 - 4 - 72	50	12,5	1/2"	4,0		151 336 2649 0	
	3/1	233 - 12 - 4 - 72	50	20	3/4"	2,5		151 336 2650 0	
	4/1	233 - 12 - 4 - 72	50	25	1"	1,0		151 336 2651 0	
	5/1	244 - 12 - 72	50	27,5	-	4,0		151 336 2652 0	
	<b>Kompaktgerät mit Sicherheitsmembrane (Achtung: Lieferzeit ca. 6 Wochen)</b>								
	1/1S	233 - 12 - 730	50	10	3/8"	1,0		151 336 2672 0	
	2/1S	233 - 12 - 730	50	12,5	1/2"	1,0		151 336 2673 0	
3/1S	233 - 12 - 730	50	20	3/4"	1,0		151 336 2674 0		
4/1S	233 - 12 - 730	50	25	1"	1,0		151 336 2675 0		
2.506	<b>Reglergruppen Baugröße 5 - 9</b>								
	Typ	Regler-Typ	DN			Vordruck max. bar	CE-Nummer		
	5/1-25-50	RR 16-25-31-8N-033	25			4	siehe Broschüre	151 336 2637 0	
	5/1-25-80	RR 16-25-31-8N-033	25			4		151 336 2653 0	
	6/1-50-50	RR 16-50-31-8N-033	50			4		151 336 2638 0	
	6/1-50-80	RR 16-50-31-8N-033	50			4		151 336 2639 0	
	6/1A-50-50	RR 16-50-42-8N-033	50					151 336 2663 0	
	6/1A-50-80	RR 16-50-42-8N-033	50					151 336 2664 0	
	6/1A-50-100	RR 16-50-42-8N-033	50					151 336 2665 0	
	7/1-50-50	RR 16-50-54-12N-033	50			4		151 336 2640 0	
	7/1-50-80	RR 16-50-54-12N-033	50			4		151 336 2641 0	
	7/1-50-100	RR 16-50-54-12N-033	50			4		151 336 2642 0	
	8/1-80-80	RR 16-80-82-12N-033	80			4		151 336 2643 0	
	8/1-80-100	RR 16-80-82-12N-033	80			4		151 336 2644 0	
	8/1-80-150	RR 16-80-82-12N-033	80			4		151 336 2645 0	
9-100-100	12 - 4 - 12	100			2	151 336 2620 0			
9-100-150	12 - 4 - 12	100			2	151 336 2627 0			



Nr.	Bezeichnung	Bestell-Nr. Order-No. No de commande	Preis EUR (o. MWSt.)
2.507	<b>Federn für Ausgangsdruck</b>		
	Reglertyp Einstellbereich mbar Farbe		
	06/1 bis 09/1 12 - 20 blau	490 031	
	06/1 bis 09/1 15 - 35 grün	490 032	
	06/1 bis 09/1 30 - 70 orange	490 033	
	06/1 bis 09/1 50 - 140 schwarz/weiß	490 030	
	06/1 bis 09/1 100 - 210 silber (blank)	490 029	
	1/1 - 5/1 15 - 35 grün	490 085	
	1/1 - 5/1 30 - 70 orange	490 086	
	1/1 - 5/1 70 - 140 schwarz	490 087	
	1/1 - 5/1 100 - 210 silber (blank)	490 088	
	5/1 - 6/1 15 - 35 orange/grau	490 190	
	5/1 - 6/1 30 - 70 gelb/schwarz	490 191	
	5/1 - 6/1 70 - 140 rot/blau	490 192	
	5/1 - 6/1 100 - 210 grün/weiß	490 194	
	7/1 - 8/1 15 - 35 gelb/schwarz	490 191	
	7/1 - 8/1 30 - 70 rot/blau	490 192	
	7/1 - 8/1 70 - 140 blau/grün	490 193	
	7/1 - 8/1 100 - 210 schwarz	490 195	
	9 15 - 35 grün	490 085	
	9 30 - 70 orange	490 086	
	9 70 - 140 schwarz	490 087	
	9 100 - 210 silber (blank)	490 088	
2.508	<b>Druckregelgeräte für Hochdruck mit Sicherheitseinrichtungen für Drücke größer 4 bar</b>		
	Typ Regler-Typ DN Düse Vordruck max. bar CE-Nummer		
	07/2-25/50 133-6-66 25/50 3 6 siehe	151 336 2659 0	
	08/2-25/50 133-6-66 25/50 4,7 6 Zusatzblatt	151 336 2660 0	
	1/2-50/50 233-12-6-66 50 10 6 Druck-Nr. 12	151 336 2661 0	
	2/2-50/50 233-12-6-66 50 12,5 6	151 336 2662 0	
2.509	<b>Federn für Ausgangsdruck</b>		
	Reglertyp Einstellbereich mbar Farbe		
	07/2 und 08/2 12 - 20 blau	490 031	
	07/2 und 08/2 15 - 35 grün	490 032	
	07/2 und 08/2 30 - 70 orange	490 033	
	07/2 und 08/2 50 - 140 schwarz/weiß	490 030	
	07/2 und 08/2 100 - 210 silber	490 029	
	1/2 und 2/2 15 - 35 grün	490 085	
	1/2 und 2/2 30 - 70 orange	490 086	
	1/2 und 2/2 70 - 140 schwarz	490 087	
	1/2 und 2/2 100 - 210 silber	490 088	
2.510	<b>Reglergruppen</b>		
	Typ Regler-Typ DN Düse Vordruck max. bar CE-Nummer		
	5/2-25/80 RR16-25-24-8N-SL-IZN.1 25 24 10 siehe	151 336 2654 0	
	5/2a-25/80 RR16-25-31-8N-SL-IZN.1 25 31 10 Zusatzblatt	151 336 2655 0	
	6/2-50/100 RR16-50-31-8N-SL-IZN.1 50 31 10 Druck-Nr. 12	151 336 2657 0	
	6/2a-50/100 RR16-50-42-8N-SL-IZN.1 50 42 10	151336 2658 0	
2.511	<b>Federn für Ausgangsdruck</b>		
	Ausgangsdruck Farbe		
	mbar		
	15 - 35 orange/grau	490 190	
	30 - 70 gelb/schwarz	490 191	
	70 - 140 rot/blau	490 192	
	100 - 210 grün/weiß	490 194	

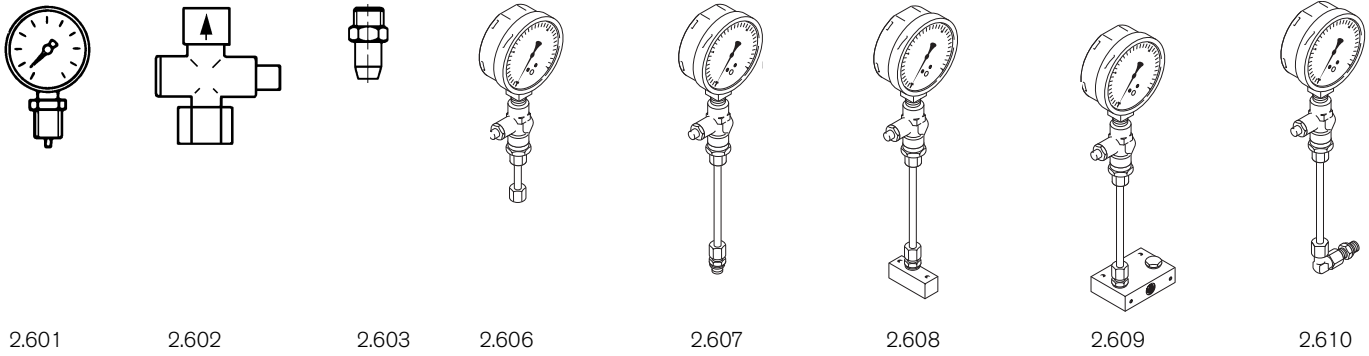

Nr.	Bezeichnung	Bestell-Nr. Order-No. No de commande	Preis EUR (o. MWSt.)
<b>2.6 Manometer und Prüfbrenner</b>			
2.601	<b>Manometer</b> Gehäuse ø 100 mm Anschluß R 1/2" unten Einsatzbereich 0 - 25 mbar 0 - 60 mbar 0 - 160 mbar 0 - 400 mbar 0 - 1,6 bar 0 - 2,5 bar 0 - 4,0 bar 0 - 6,0 bar 0 - 10,0 bar	überdrucksicher 1,3 fach 10 fach 10 fach 10 fach 1,3 fach 1,3 fach 1,3 fach 1,3 fach 1,3 fach	641 069 641 075 641 076 641 077 641 080 641 081 641 079 641 105 641 104
2.602	<b>Druckknopfhahn</b> , G 1/2, CE-0085 AQ 0985, max. 4 bar	454 099	
2.603	<b>Druckmessnippel</b> G 1/8	453 001	
2.604	<b>Dichtung</b> G 1/4	453 005	
2.605	<b>Doppelnippel R 1/4</b> mit Dämpfungsdüse 0,3	441 033	
2.606	<b>Manometer komplett</b> (bei DMV geflanscht mit GW...A6 oder Prüfbrenner) Einsatzbereich 0 - 25 mbar 0 - 60 mbar 0 - 160 mbar 0 - 400 mbar 0 - 1,6 bar 0 - 2,5 bar 0 - 4,0 bar 0 - 6,0 bar 0 - 10,0 bar	überdrucksicher 1,3 fach 10 fach 10 fach 10 fach 1,3 fach 1,3 fach 1,3 fach 1,3 fach 1,3 fach	151 336 2694 2 151 336 2695 2 151 336 2696 2 151 336 2697 2 151 336 2680 2 151 336 2681 2 151 336 2682 2 151 336 2683 2 151 327 2618 2
2.607	<b>Manometer komplett</b> G 1/4 für DMV geflanscht oder Anschluß am Gasfilter Einsatzbereich 0 - 25 mbar 0 - 60 mbar 0 - 160 mbar 0 - 400 mbar 0 - 1,6 bar 0 - 2,5 bar 0 - 4,0 bar 0 - 6,0 bar 0 - 10,0 bar	überdrucksicher 1,3 fach 10 fach 10 fach 10 fach 1,3 fach 1,3 fach 1,3 fach 1,3 fach 1,3 fach	151 336 2676 2 151 336 2677 2 151 336 2678 2 151 336 2679 2 151 336 2680 2 151 336 2681 2 151 336 2682 2 151 336 2683 2 151 327 2618 2
2.608	<b>Manometer komplett</b> für DMV (geschraubte Ausführung) Einsatzbereich 0 - 25 mbar 0 - 60 mbar 0 - 160 mbar 0 - 400 mbar	überdrucksicher 1,3 fach 10 fach 10 fach	151 336 2687 2 151 336 2688 2 151 336 2689 2 151 336 2690 2
2.609	<b>Manometer komplett</b> für W-MF, Einsatzbereich 0 - 25 mbar 0 - 60 mbar 0 - 160 mbar 0 - 400 mbar	überdrucksicher 1,3 fach 10 fach 10 fach	230 110 2602 2 230 110 2603 2 230 110 2604 2 230 110 2605 2
2.610	<b>Manometer komplett</b> G 1/4 für Einzelventile (MVD) oder Anschluß am Gasfilter Einsatzbereich 0 - 25 mbar 0 - 60 mbar 0 - 160 mbar 0 - 400 mbar 0 - 1,6 bar 0 - 2,5 bar 0 - 4,0 bar	überdrucksicher 1,3 fach 10 fach 10 fach 1,3 fach 1,3 fach 1,3 fach	151 327 2609 2 151 327 2640 2 151 327 2641 2 151 327 2642 2 151 330 2612 2 151 330 2613 2 151 330 2614 2

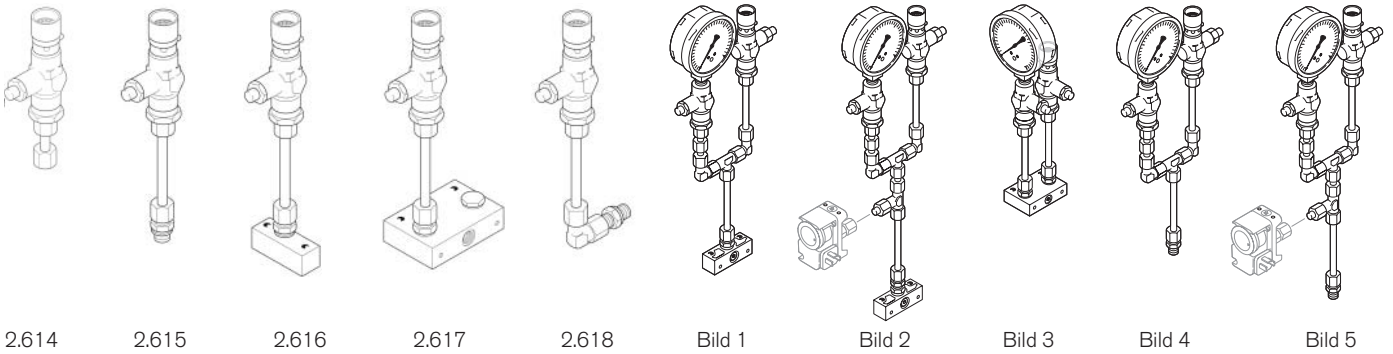

Nr.	Bezeichnung	Bestell-Nr. Order-No. No de commande	Preis EUR (o. MWSt.)
<b>Montageteile</b>			
2.611	zum Anbau von Manometer und Prüfbrenner am DMV geflanscht	151 336 2684 2	
2.612	zum Anbau von Manometer, Prüfbrenner und GW...A6 am DMV genippt und geflanscht	151 336 2686 2	
2.613	zum Anbau von Manometer und Prüfbrenner an DMV geschraubt	151 336 2685 2	
2.614	<b>Prüfbrenner</b> EO-Anschluß ø 10/L DMV-D bei zus. GW	151 336 2675 2	
2.615	<b>Prüfbrenner</b> G 1/4 DMV-D (geflossene Ausführung)	151 336 2673 2	
2.616	<b>Prüfbrenner</b> DMV-D, (geschraubte Ausführung)	151 336 2674 2	
2.617	<b>Prüfbrenner</b> W-MF	230 110 2601 2	
2.618	<b>Prüfbrenner</b> G 1/4 Einzelventile (MVD)	151 327 2621 2	
	Gasdüsendurchmesser: 0,8 mm		
	Umgebungstemperatur: -20°C + 60°C		
2.619	<b>Dichtung</b> für Manometer 15 x 7,8 x 4,2	440 002	
2.620	<b>Manometer</b> 0-400 mbar mit Kugelhahn Ausf. A G1/4"	151 337 2609 2	
<b>Kombinationsbeispiele für Monarch und Industriebrenner</b>			
Nachfolgende Teile sind zu verwenden:			
<b>Geschraubte Ausführung (DMV)</b>			
Bild 1	Ausführung Manometer und Prüfbrenner (Pos. 2.606, 2.614 und 2.613)		
Bild 2	Ausführung Manometer und Prüfbrenner mit Anschluß für GW max. (Pos. 2.606, 2.614 und 2.612)		
<b>Geschraubte Ausführung (W-MF)</b>			
Bild 3	Ausführung Manometer und Prüfbrenner (Pos. 2.607 und 2.617)		
<b>Geflossene Ausführung (DMV)</b>			
Bild 4	Ausführung Manometer und Prüfbrenner (Pos. 2.606, 2.614 und 2.611)		
Bild 5	Ausführung Manometer und Prüfbrenner mit Anschluß für GW max. (Pos. 2.606, 2.614 und 2.612)		

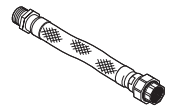
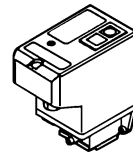
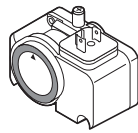
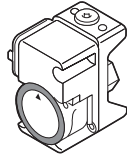
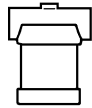
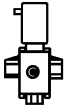
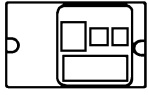

2.701

2.702

2.703

2.704

2.705

2.707

2.721

2.726

Nr.	Bezeichnung	Bestell-Nr. Order-No. No de commande	Preis EUR (o. MWSt.)
<b>2.7</b>	<b>Dichtheitskontrolle W-DK 3/01 S 02</b>		
2.701	Programmegeber W-DK3/01, 230V ± 15%, 50/60 Hz	109 000 0117 2	
2.702	Magnetventil für Leckgas, stromlos offen Typ LGV 507/5 DN G 3/4" Druckbereich 0,5 bar ohne Vorschraubung	605 707	
2.703	Dichtheitsanzeigergerät, G 3/4 ohne Glycerinfüllung	151 327 8501 0	
2.704	Druckwächter GW 50 A6/1 5 - 50 mbar, (für MV) GW 150 A6/1 10 - 150 mbar, (für MV)	691 381 691 382	
2.705	Druckwächter GW 50 A5/1 5 - 50 mbar (für DMV) GW 150 A5/1 10 - 150 mbar (für DMV)	691 378 691 379	
2.706	GW-Stecker 4-polig (für A5/1 u. A6/1)	217 304 2602 2	
2.707	Doppelnippel G 1/4" x 50 für Druckwächter	139 000 2601 7	
2.708	Montageplatten-Set (o. Bild) für W-DK 3/01 für DMV R 3 4 - R2 für DMV DN 40 - DN 125	109 000 0233 2 109 000 0234 2	
<b>2.720</b>	<b>Dichtheitskontrolle VPS 504 für DMV-Ventile</b> (mit 2 O-Ringen und 4 Befestigungsschrauben)		
2.721	Dichtheitskontrolle VPS 504, S 03 mit Kabel 850 mm und 7-pol. Stecker, für WG-Brenner, CE-0085 AP 0168 230-240 V, 50Hz, IP54 110-120 V, 50Hz, IP54 230-240 V, 50Hz, IP54 (Flüssiggas) 110 V, 60 Hz 220 V, 60 Hz	605 581 605 586 605 582 605 587 605 583	
2.722	Dichtheitskontrolle VPS 504, S 04 mit Klemmanschluss, für G- und WK-Brenner, CE-0085 AP 0168 230-240 V, 50Hz, IP54 110-120 V, 50Hz, IP54 230-240 V, 50Hz, IP54 (Flüssiggas) 220V, 60Hz 110 V, 60 Hz 220 V, 60 Hz (Flüssiggas)	605 580 605 588 605 584 605 585 605 589 605 590	
2.723	Adapter-Set für: DMV	605 251	
2.724	VPS 504	605 250	
2.725	W-MF 605 252		
	<b>Gasschläuche</b>		
2.726	Flexible Gasschläuche für WG-Brenner (Innen-/Außengewinde PN 1 bar) Gasschlauch 1/2" x 500 mm DVGW-Reg.-Nr. NG-4602.AR 0643 1/2" x 1000 mm DVGW-Reg.-Nr. NG-4602.AR 0643 3/4" x 500 mm DVGW-Reg.-Nr. NG-4602.AR 0643 3/4" x 1000 mm DVGW-Reg.-Nr. NG-4602.AR 0643 1" x 500 mm DVGW-Reg.-Nr. NG-4602.AR 0643 1" x 1000 mm DVGW-Reg.-Nr. NG-4602.AR 0643 1 1/2" x 500 mm DVGW-Reg.-Nr. NG-4602.AR 0643 1 1/2" x 1000 mm DVGW-Reg.-Nr. NG-4602.AR 0643 2" x 500 mm DVGW-Reg.-Nr. NG-4602.AR 0643 2" x 1000 mm DVGW-Reg.-Nr. NG-4602.AR 0643	491 252 491 253 491 254 491 255 491 256 491 257 491 258 491 259 491 260 491 261	



2.801

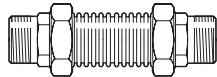

2.802

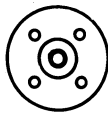

2.803



2.804

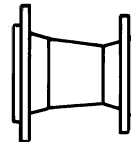

2.805

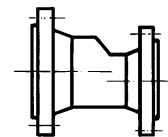

2.806

Nr.	Bezeichnung	Bestell-Nr. Order-No. No de commande	Preis EUR (o. MWSt.)	
<b>2.8 Kompensatoren und Verbindungsteile</b>				
<b>Axial-Kompensator, geflanscht: DIN 2633, PN10</b>				
2.801	Typ AF 1109 DN 20 DVGW-Reg.-Nr. NG-4504.AR 0922 AF 1115 DN 25 NG-4504.AR 0922 AF 1127 DN 40 NG-4504.AR 0922 AF 1134 DN 50 NG-4504.AR 0922  AF 1141 DN 65 NG-4504.AR 0922 AF 1148 DN 80 NG-4504.AR 0922 AF 1155 DN 100 NG-4504.AR 0922 AF 1164 DN 125 NG-4504.AR 0922 ABN DN 150 NG-4504.AR 0922	151 327 2662 2 151 327 2663 2 151 327 2664 2 151 327 2665 2  151 327 2666 2 151 329 2694 2 151 327 2668 2 151 327 2669 2 151 328 2623 2		
Lieferumfang: Schrauben, Muttern und Dichtung für 1 Trennstelle				
2.802	<b>Axial-Kompensator geschraubt (Außengewinde)</b> Typ AGB 10.D020.028.0 R 3/4" PN 10 DN 20 Länge 165 mm DG-4504.AS 0449 AGB 10.D025.030.0 R 1" PN 10 DN 25 Länge 198 mm DG-4504.AS 0449 AGB 10.D040.034.0 R 1 1/2" PN 4 DN 40 Länge 232 mm DG-4504.AS 0449 AGB 10.D050.040.0 R 2" PN 4 DN 50 Länge 260 mm DG-4504.AS 0449	454 354 454 355 454 356 454 357		
2.803	<b>Gewindeflansch, DIN 2566, PN16</b>	RP 3/4 RP 1 RP 1 1/2 RP 2 RP 2 1/2 RP 3	452 924 452 925 452 920 452 921 452 922 452 923	
2.804	<b>Vorschweißflansch, DIN 2633, PN16</b>	DN 20 DN 25 DN 40 DN 50  DN 65 DN 80 DN 100 DN 125 DN 150	452 940 452 941 452 942 452 936  452 910 452 911 452 913 452 914 452 918	
<b>Übergangsfansch, konzentrisch, aus Stahl und GGG</b> (max. Betriebsdruck PN16) Flanschanschluss: DIN 2633, PN16, DN80 mit 4 Bohrungen				
2.805	DN 25 x 40 ca. Länge mm 150 Werkstoff Stahl DN 25 x 50 165 Stahl DN 25 x 65 173 Stahl DN 25 x 80 182 Stahl  DN 40 x 50 200 GGG DN 50 x 65 200 GGG DN 50 x 80 200 GGG DN 50 x 100 200 GGG DN 65 x 80 200 GGG  DN 80 x 100 200 GGG DN 80 x 125 200 GGG DN 80 x 150 200 GGG  DN 100 x 125 200 GGG DN 100 x 150 200 GGG DN 125 x 150 200 GGG	151 327 2671 2 151 327 2680 2 151 330 2620 2 151 330 2621 2  151 330 2625 2 151 327 2682 2 151 329 2689 2 151 327 2644 2 151 330 2608 2  151 329 2690 2 151 329 2691 2 151 330 2622 2  151 327 2689 2 151 328 2626 2 151 330 2623 2		
Lieferumfang: Schrauben, Muttern und Dichtringe für 2 Trennstellen				
<b>Übergangsfansch, exzentrisch, aus Aluminium (max. Betriebsdruck 3 bar)</b> geflanscht: DIN 2633, PN16, <b>nicht für Einbau vor dem Hochdruckregler</b>				
2.806	DN 25 x 40 ca. Länge mm 144 Mittenversatz mm 7,5 DN 25 x 50 159 12,5 DN 25 x 65 172 20,0 DN 25 x 80 177 27,5  DN 40 x 50 163 5,0 DN 40 x 65 177 12,5 DN 40 x 80 181 20,0 DN 40 x 100 195 31,0  DN 50 x 65 180 7,5 DN 50 x 80 185 15,0 DN 50 x 100 197 26,0	151 329 2630 2 151 329 2631 2 151 329 2632 2 151 329 2683 2  151 329 2634 2 151 329 2635 2 151 329 2684 2 151 329 2637 2  151 329 2638 2 151 329 2685 2 151 329 2640 2		

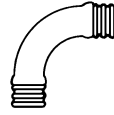
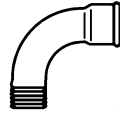
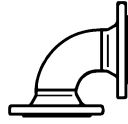
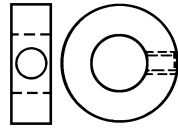
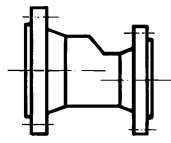

2.806                      2.807                      2.808                      2.810                      2.811                      2.812                      2.813

Nr.	Bezeichnung			Bestell-Nr. Order-No. No de commande	Preis EUR (o. MWSt.)	
2.806	DN 65 x 80	185	7,5	151 329 2686 2		
	DN 65 x 100	197	18,5	151 329 2642 2		
	DN 65 x 125	227	31,0	151 329 2643 2		
	DN 80 x 100	207	11,0	151 329 2687 2		
	DN 80 x 125	232	23,5	151 329 2688 2		
	DN 100 x 125	234	12,5	151 329 2646 2		
	DN 100 x 150	247	26,5	151 329 2647 2		
	DN 125 x 150	250	14,0	151 329 2648 2		
	Lieferumfang: Schrauben, Muttern und Dichtringe für 2 Trennstellen					
	2.807	<b>Zwischenring mit 3/4"-Anschluß, aus Aluminium</b>				
DN			Länge mm			
25			40	151 336 2667 2		
40			40	151 327 2625 2		
50			40	151 327 2674 2		
65			40	151 327 2675 2		
80			40	151 327 2676 2		
100			40	151 327 2677 2		
125			40	151 327 2678 2		
100			80	151 327 2624 2		
2.808	<b>Flanschbogen 90°, aus Aluminium</b>					
	(max. Betriebsdruck 3 bar)					
	Flanschanschluss: DIN 2633 PN16,					
	<b>nicht für Einbau vor dem Hochdruckregler</b>					
			DN 25	151 330 2606 2		
			DN 40	151 330 2607 2		
			DN 50	151 329 2652 2		
			DN 65	151 329 2653 2		
			DN 80	151 329 2682 2		
			DN 100	151 329 2655 2		
		DN 125	151 329 2656 2			
		DN 150	151 329 2657 2			
2.809	<b>Übergangsflanschbogen Set</b>					
			DN 65 – DN 40	151 332 2614 2		
			DN 65 – DN 50	151 332 2615 2		
			DN 80 – DN 50	151 332 2616 2		
			DN 80 – DN 65	151 332 2617 2		
			DN 100 – DN 50	151 332 2618 2		
			DN 100 – DN 65	151 332 2619 2		
			DN 100 – DN 80	151 332 2620 2		
			DN 125 – DN 50	151 332 2621 2		
			DN 125 – DN 65	151 332 2622 2		
			DN 125 – DN 80	151 332 2623 2		
			DN 125 – DN 100	151 332 2624 2		
			DN 150 – DN 100	151 332 2625 2		
			DN 150 – DN 125	151 332 2626 2		
	Lieferumfang: Schrauben, Muttern, Dichtung beidseitig					
2.810	<b>Bogen lang, 90°, mit Innen- und Außengewinde</b>					
			1/2	453 230		
			3/4	453 231		
			1	453 218		
			1 1/4	453 233		
			1 1/2	453 219		
			2	453 220		
2.811	<b>Bogen lang, 90°, mit Außengewinde</b>					
			1/2	453 228		
			3/4	453 229		
			1	453 223		
			1 1/4	453 234		
			1 1/2	453 224		
			2	453 225		
2.812	<b>Muffe</b>					
			3/8	151 336 2630 7		
			1/2	453 500		
			3/4	453 524		
			1	453 514		
			1 1/4	453 517		
			1 1/2	453 515		
			2	453 516		
2.813	<b>Winkel 90° mit Innengewinde</b>					
			3/8	453 103		
			1/4	453 144		
			1/2	453 104		
			3/4	453 143		
			1	453 123		
			1 1/4	453 107		
			1 1/2	453 137		
			2	453 112		

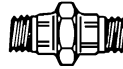
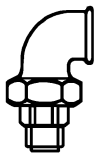
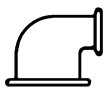

2.814

2.815

2.816

2.817

2.818

2.818.1

2.819

Nr.	Bezeichnung		Bestell-Nr. Order-No. No de commande	Preis EUR (o. MWSt.)
2.814	<b>Reduzier-Winkel 90°</b> mit Innengewinde	3/4 x 1/2	453 102	
		1 x 1/2	453 108	
		1 x 3/4	453 125	
		1 x 1 1/4	453 127	
		1 x 1 1/2	453 124	
		1 1/4 x 3/4	453 129	
		1 1/4 x 1	453 130	
		1 1/2 x 3/4	453 138	
		1 1/2 x 1 1/2	453 155	
		2 x 1	453 115	
		2 x 1 1/4	453 131	
		2 x 1 1/2	453 116	
		3/8	453 419	
		1/2	453 421	
3/8	453 422			
1	453 423			
1 1/2	453 424			
2	453 425			
2.815	<b>Winkel-Verschraubung</b> , Dichtungen siehe Pos. 2.822	3/8	453 402	
		1/2	453 411	
		3/4	453 401	
		1	453 400	
		2	453 412	
2.816	<b>Verschraubung</b> mit Außen- u. Innengewinde, Dichtungen siehe Pos. 2.823	3/8	453 402	
		1/2	453 411	
		3/4	453 401	
		1	453 400	
		2	453 412	
2.817	<b>Verschraubung</b> mit Außengewinde, Dichtungen siehe Pos. 2.822	1/2 GF336	453 407	
		3/4 GF336	453 404	
		1 GF336	453 405	
		1 1/4 GF336	453 408	
		1 1/2 GF336	453 406	
2.818	<b>Reduktionsnippel</b> , mit Außen- und Innengewinde	3/4 x 1/2	453 084	
		1 x 1/2	453 735	
		1 x 3/4	453 086	
		1 1/2 x 3/4	453 085	
		2 x 3/4	453 710	
		1 1/2 x 1	453 713	
		2 x 1	453 719	
		2 x 1 1/2	453 718	
		3/4 x 1/2	453 724	
		1 x 3/4	453 741	
2.818.1	<b>Muffe M4</b> IG x AG	1 1/2 x 1	453 746	
		2 x 1	453 747	
		2 x 1 1/2	453 745	
		3/4 x 1/2	453 724	
		1 x 3/4	453 741	
2.819	<b>Doppelnippel</b>	R 1/4 x 50 mm	139 000 2601 7	
		R 1/4 x 160 mm	139 000 2634 7	
		R 3/8 x 50 mm	139 000 2602 7	
		R 3/8 x 160 mm	139 000 2643 7	
		R 3/8 x 200 mm	139 000 2604 7	
		R 3/8 x 250 mm	139 000 2633 7	
		R 1/2 x 40 mm	139 000 2654 7	
		R 1/2 x 50 mm	139 000 2605 7	
		R 1/2 x 70 mm	139 000 2606 7	
		R 1/2 x 75 mm	139 000 2652 7	
		R 1/2 x 80 mm	139 000 2607 7	
		R 1/2 x 100 mm	139 000 2655 7	
		R 1/2 x 175 mm	139 000 2653 7	
		R 1/2 x 180 mm	139 000 2608 7	
		R 1/2 x 200 mm	139 000 2609 7	
		R 1/2 x 250 mm	139 000 2629 7	
		R 1/2 x 300 mm	139 000 2630 7	
		R 1/2 x 320 mm	139 000 2610 7	

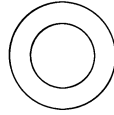
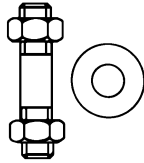
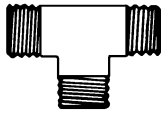
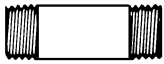

2.819

2.819.1

2.820  
2.821

2.822

Nr.	Bezeichnung	Bestell-Nr. Order-No. No de commande	Preis EUR (o. MWSt.)
2.819	R 3/4 x 50 mm R 3/4 x 80 mm R 3/4 x 160 mm R 3/4 x 180 mm R 3/4 x 200 mm R 3/4 x 225 mm R 3/4 x 250 mm R 3/4 x 300 mm R 1 x 50 mm R 1 x 80 mm R 1 x 100 mm R 1 x 120 mm R 1 x 160 mm R 1 x 180 mm  R 1 x 200 mm R 1 x 250 mm R 1 x 300 mm R 1 x 335 mm  R 1 1/4 x 80 mm R 1 1/4 x 120 mm R 1 1/4 x 180 mm R 1 1/4 x 250 mm  R 1 1/2 x 50 mm R 1 1/2 x 120 mm R 1 1/2 x 160 mm R 1 1/2 x 200 mm R 1 1/2 x 250 mm R 2 x 80 mm R 2 x 120 mm R 2 x 160 mm R 2 x 200 mm	139 000 2611 7 139 000 2612 7 139 000 2613 7 139 000 2614 7 139 000 2615 7 139 000 2616 7 139 000 2647 7 139 000 2631 7 139 000 2617 7 139 000 2639 7 139 000 2618 7 139 000 2619 7 139 000 2620 7 139 000 2640 7  139 000 2621 7 139 000 2648 7 139 000 2632 7 139 000 2657 7  139 000 2635 7 139 000 2636 7 139 000 2637 7 139 000 2649 7  139 000 2622 7 139 000 2623 7 139 000 2624 7 139 000 2625 7 139 000 2651 7 139 000 2626 7 139 000 2669 7 139 000 2627 7 139 000 2628 7	
2.819.1	<b>T-Stück</b> für Manometer- und Zündgasanschluss 1/2 x 74 mm Außengewinde 3/4 x 86 mm Außengewinde 1 x 96 mm Außengewinde 1 1/2 x 112 mm Innengewinde (ohne Bild) 2 x 130 mm Innengewinde (ohne Bild)	453 612 453 613 453 614 453 609 453 610	
2.820	<b>Verbindungsstücke</b> für eine Flanschverbindung, bestehend aus: Dichtung, Stiftschrauben, Sechskant-Muttern DN 20 DN 25 DN 40  DN 50 DN 65 DN 80  DN 100 DN 125 DN 150	151 331 2633 2 151 331 2629 2 151 331 2630 2  151 331 2631 2 151 341 2604 2 151 351 2607 2  151 361 2604 2 151 371 2603 2 151 381 2602 2	
2.821	<b>Verbindungsstücke</b> , für eine Flanschverbindung mit Alu-Zwischenring, bestehend aus: Dichtring, Stiftschrauben, Sechskant-Muttern DN 25 DN 40 DN 50 DN 65  DN 80 DN 100 DN 125	151 336 2699 2 151 331 2635 2 151 331 2632 2 151 341 2605 2  151 351 2608 2 151 361 2605 2 151 371 2604 2	
2.822	<b>Dichtungen</b> aus reinem Gummikork Typ N 4090, bis 4 bar und 100°C, für Verschraubungen (Gas) 17 x 24 mm ø für Verschraubung R 3/8 21 x 30 mm ø für Verschraubung R 1/2 27 x 38 mm ø für Verschraubung R 3/4 32 x 44 mm ø für Verschraubung R 1  42 x 56 mm ø für Verschraubung R 1 1/4 46 x 62 mm ø für Verschraubung R 1 1/2 60 x 78 mm ø für Verschraubung R 2	441 008 441 009 441 010 441 011  441 032 441 012 441 024	



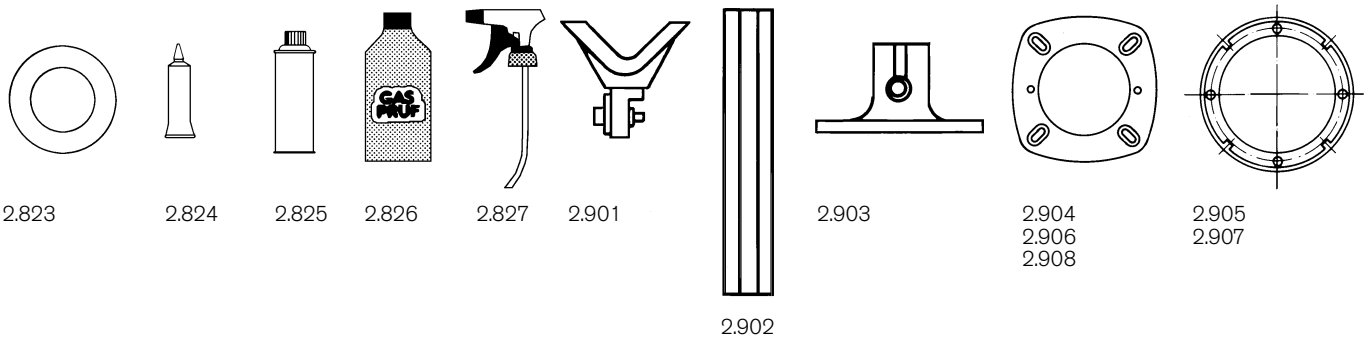

Nr.	Bezeichnung	Bestell-Nr. Order-No. No de commande	Preis EUR (o. MWSt.)
2.823	<p><b>Dichtungen</b> aus Universal N, blau, bis 100 bar und 150°C bei Gas, 40 bar und 180°C bei Öl für Vorschweiß- und Gewindeflansche (Öl und Gas)</p> <p>28 x 53 mm - DN 20 35 x 70 mm - DN 25 49 x 92 mm - DN 40 61 x 107 mm - DN 50</p> <p>77 x 127 mm - DN 65 90 x 142 mm - DN 80 115 x 162 mm - DN 100</p> <p>141 x 194 mm - DN 125 169 x 218 mm - DN 150</p>	<p>441 013 441 858 441 859 441 860</p> <p>441 861 441 044 441 045</p> <p>441 046 441 047</p>	
2.824	<p><b>Klebstoff Loctite</b> Nr. 511, aushärtendes Dichtungsmaterial für Rohrgewinde an Gasarmaturen ohne Hanf verwendbar, 250 cm<sup>3</sup> für Gewinde DIN 2999 T1, Betriebstemp. max. 125°C, Betriebsdruck max. 4 bar</p>	391 117	
2.825	<p><b>Sprühreiniger</b> zum reinigen und entfetten der Dichtstellen, Sprühdosen á 400 cm<sup>3</sup>, (FCKW-frei)</p>	499 240	
2.826	<p><b>Lecksuchmittel</b> "Gasprüf-Flüssig", 500 g</p>	499 208	
2.827	<p><b>Sprayer</b> für "Gasprüf-Flüssig"</p>	499 209	
2.828	<p><b>Mittelfeste Schraubensicherung SSM</b> "Loctite", Flasche 50 ml</p>	391 104	
<p><b>2.9 Armaturen-Abstützung, Distanzringe, Ansaugflansch</b></p>			
<p><b>Gasarmaturen-Abstützung</b></p>			
2.901	<p><b>Prisma</b> mit Klemmschraube</p>	109 000 0045 2	
2.902	<p><b>Montageschiene</b> 950 mm lang</p>	109 000 0033 7	
2.903	<p><b>Haltefuß</b> mit Klemmschraube</p>	109 000 0044 2	
2.904	<p><b>Zwischenflansch</b>, für Wärmeerzeuger mit vertieft liegender Kesselplatte oder Reinigungstür bzw. vorstehender Wendekammer, 35 mm dick, Brennergrößen G1, GL1</p>	251 103 0002 2	
2.905	<p>G3, GL3, RGL3 G5, GL5, RGL5, WM-G(L)10/3, WM-G10/4 G7, GL7, RGL7 WM-G(L)10/2</p>	251 303 0002 2 151 518 0006 2 151 707 0005 2 217 104 0002 2	
2.906	<p><b>Zwischenflansch</b>, für Wärmeerzeuger mit vertieft liegender Kesselplatte oder Reinigungstür bzw. vorstehender Wendekammer, 72 mm dick, Brennergrößen G1, GL1 G3, GL3, RGL3 WM-G(L)10/2</p>	251 103 0001 2 251 303 0001 2 217 104 0003 2	
2.907	<p>G5, GL5, RGL5, WM-G(L)10/3, WM-G10/4 G7+G8, GL7+GL8, RGL7+RGL8 G9+G10, GL9, RGL9+RGL10</p>	151 518 0005 2 151 707 0004 2 151 907 0004 2	
<p>Zum Lieferumfang gehören: Distanzring, Stiftschrauben, Unterlagscheiben und Muttern. Bei der Bestellung ist zu berücksichtigen, daß unter Umständen eine Flammrohrverlängerung notwendig wird.</p>			
2.908	<p><b>Zwischenflansch</b> für mit Flanschdichtung und Schrauben 30 mm dick</p> <p>WL5/WG5 W10-D / W20-C WL20-C für Leitung &lt; 70 kw, (18 mm dick) WL30-C WL40 (40 mm dick)</p> <p>WGL30 WGL30, 80 mm WG30-C WG40 (40 mm dick)</p>	<p>240 050 0001 2 240 110 0101 2 240 210 0002 2 240 310 0001 2 240 400 0001 2</p> <p>230 300 0002 2 230 300 0003 2 240 310 0001 2 240 400 0001 2</p>	

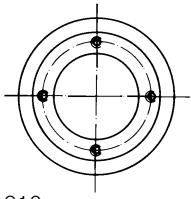

2.910

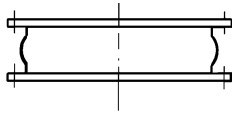

3.101

Nr.	Bezeichnung	Bestell-Nr. Order-No. No de commande	Preis EUR (o. MWSt.)
2.910	<b>Brennerplatte 250 x 10</b> WL10, WL10-B, WG10 WL20, WL30, L1, WG20	109 000 0473 7 109 000 0474 7	
2.911	<b>Glasnadelmatte ASGLASIL 15 x 500 x 1000</b>	162 039	
2.912	<b>Ansaugflansch Fremdluftansaugung</b>		
	WL5-PA DN 80	240 050 0103 2	
	WL5, WG5 DN 70	230 051 0002 0	
	WL30-C, WG30-C DN 150	240 301 0003 0	
	WL40/WG40 DN 150	240 401 0002 0	
	W10-D DN 110	240 100 0016 0	
	W20-C DN 100	230 211 0002 0	
	WGL30 DN 150	230 300 0106 2	
	L1-RGL3	210 000 6701 2	
	L5-RGL5	110 564 0104 2	
	L7-RGMS8	110 764 0405 2	
	WM-L10/1-A	201 101 0001 0	
	WM-L10/2-4A	201 101 0002 0	
	WM-G10/1-2A	250 101 0023 0	
	WM-G10/3+4A	250 101 0024 0	
<b>3.</b>	<b>Gewebekompensatoren / Dichtschnur</b>		
3.101	<b>Gewebekompensator</b> für Brenner mit Befestigungsteilen		
	WK4 Heißluft	170 405 0002 2	
	WK4 Heißluft	170 405 0003 2	
	WK40 Heißluft	270 405 0002 2	
	WK40 Heißluft	270 405 0003 2	
	WK50 Heißluft	270 505 0001 2	
	WK50 Heißluft	270 505 0002 2	
	WK70 Heißluft	270 705 0001 2	
	WK70 Heißluft	270 705 0002 2	
3.102	<b>Dichtschnur</b> (ohne Bild) 20 mm Ø, Preis je lfd. Meter 25 mm Ø, Preis je lfd. Meter	499 181 499 159	

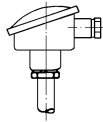
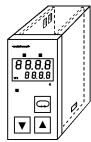

4.101

4.102

4.103 - 4.104

Nr.	Bezeichnung	Bestell-Nr. Order-No. No de commande	Preis EUR (o. MWSt.)
<b>4.</b>	<b>Regler</b>		
<b>4.1</b>	<b>Regelgerät KS 40-108</b> (für zweistufige, dreistufige und modulierende Brenner) Außenabmessung: Front 96 x 48 mm, Einbautiefe 118 mm, Einbauausschnitt: 92+0,8 x 45+0,6 mm, zul. Temperaturbereich: 0...max. 60°C Betrieb, Schutzart nach DIN 40050 (IEC 529) Frontseite IP 65, Gehäuse IP 20		
4.101	Ausgang: 3 Relaisausgänge, zuzuordnen über die Gerätekonfiguration Speisung des Messumformers P 30-w 18 V=  Eingang: multifunktionaler Eingang über die Gerätekonfiguration auszuwählen z.B.: PT 100 0 - 400°C Thermoelement Typ L 0 - 900°C Typ K 0 - 1350°C Spannungseingang (Druckaufnehmer P 30-w) 0...10 V Ferngeber 50 - 30 - 50 Ω Hilfsenergie 90V...260V AC, 48...62Hz	690 345	
	<b>Regelgerät KS 40-102</b> (für Brenner mit analogem Leistungseingang z.B. W-FM 100/200, DLU, Parallellauf) Außenabmessung: Front 96 x 48 mm, Einbautiefe 118 mm, Einbauausschnitt: 92+0,8 x 45+0,6 mm, zul. Temperaturbereich: 0...max. 60°C Betrieb, Schutzart nach DIN 40050 (IEC 529) Frontseite IP 65, Gehäuse IP 20 Hilfsenergie 90V...260V AC, 48...62 Hz		
	Ausgang: 2 Relaisausgänge, 1 analoger Ausgang 0/2-10V oder 0/4-20mA Speisung des Messumformers P30-w 18V=  Eingang 1: multifunktionaler Eingang über die Gerätekonfiguration auszuwählen z.B.: PT 100 -200 - 850°C Thermoelement Typ L, J, K, N, S, R Spannungseingang (Druckaufnehmer P 30-w) 0/2...10 V Stromeingang 0/4...20 mA  Eingang 2: analoger Stromeingang 0/4-20 mA (ext. Sollwertvorgabe)	690 349	
4.102	<b>Druckmessumformer P 30-w</b> , Anschluß G 1/2", Einbaulage beliebig Messumformer mit Speisung 10...18 V= (vom KS 40) Füllstoff: Mineralöl zul. Umgebungstemperatur Betrieb: -25...70°C, Lagerung -40...80°C 0 - 1 bar 0 - 16 bar 0 - 40 bar	690 388 690 389 690 390	
4.103	<b>Widerstands-Temperaturfühler Pt 100</b> DIN 60751 Kl. B Bereich 50 - 400°C, mit Meßgeber 1 x PT 100 PCA Meßwiderstand, Anschlußkopf Form B Alu-Druckguß mit M20 x 1,5 Kabelverschraubung Schutzrohr ø 9 mm; Werkstoff 1.2571; Anschluß G 1/2 A und Kupferdichtung DIN 7603 - A21 x 26 x 1,5 Schutzrohr 200 mm lang Schutzrohr 400 mm lang	691 161 691 162	
4.104	<b>Widerstands-Temperaturfühler Pt100</b> DIN 43 729 Form B Bereich 50 - 400°C, mit Messwertgeber 1x Pt100, geprüft nach DIN 3440 Einschweißhülse M 24 x 1,5, Länge 200 mm	691 123	
4.105	<b>Temperaturfühler (Thermoelement) Form B (typ L)</b> <b>Fe-CuNi</b> -200 bis 600°C mit angebautem Thermopaar, Schutzrohr aus hitzebeständigem Stahl 22 x 2 mm, mit Innenrohr aus Keramik, Nennlänge 500 mm (Ausgleichsleistung erforderlich)	691 124	
4.106	<b>Temperaturfühler (Thermoelement) Form A (Typ K)</b> <b>Ni-Cr-Ni</b> -200 bis 1150°C mit eingebautem Thermopaar, Schutzrohr aus hitzebeständigem Stahl 22 x 2 mm, mit Innenrohr aus Keramik, Nennlänge 500 mm (Ausgleichsleistung erforderlich)	691 125	
4.107	<b>Ausgleichsleitungen</b> (ohne Bild) Preis pro Meter CuNi Ni-Cr-Ni	690 127 690 128	
4.108	<b>Stecksockel KS 40</b> für Normschiene EN 50022	690 346	
4.109	<b>Messumformer Uniflex CI 45</b>	690 391	
4.110	<b>Trennwandler P15000</b>	690 569	

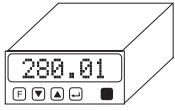

4.201

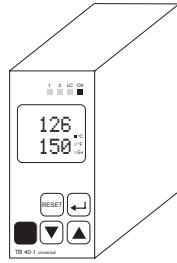

4.202

Nr.	Bezeichnung	Bestell-Nr. Order-No. No de commande	Preis EUR (o. MWSt.)
<b>4.2 Digital-Anzeigegerät</b>			
4.201	<b>Digitalanzeiger DIG 280-1</b> 90-260 V; 48-62 Hz (Als Ersatz für alle gelieferten W-DAZ-Geräte)	690 590	
	<b>Digitalanzeiger DIG 280-1</b> 90-260 V; 48-62 Hz (Für Sonderanwendungen mit zusätzlichen Funktionen)	690 591	
4.202	<b>Temperaturbegrenzer TB 40-1 (DIN 3440)</b> 90-260 V; 48-60 Hz	690 592	
	<b>Temperaturbegrenzer TB 40-1 (Sonder, UL-zertifiziert)</b> 90-260 V; 48-60 Hz	690 593	

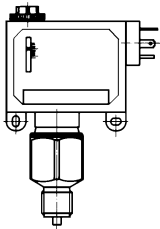

5.101-5.301

Nr.	Bezeichnung	Bestell-Nr. Order-No. No de commande	Preis EUR (o. MWSt.)																				
<b>5 Dampfdruckwächter</b>																							
<b>5.1 Dampfdruck NDD bis 0,5 bar</b>																							
<p><b>Dampfdruckwächter</b> mit Umschaltkontakt 10A/250V            Gehäuseunterteil aus Aluminium-Spritzguss            Abdeckhaube aus transparentem Thermoplast            Schutzart IP65, Anschlussgewinde G 1/2"            Zulässige Umgebungstemperatur -40 bis + 70°C  <b>TÜV-Baumustergeprüft</b> (Reg.-Nr. 3 C 02997) DWFS (SDBFS)97-195</p>																							
	<table border="1"> <thead> <tr> <th>Typ</th> <th>Einstell- bereich bar</th> <th>Schalt- differenz bar</th> <th>Max. zul. Druck bar</th> </tr> </thead> <tbody> <tr> <td>DSB 138</td> <td>0,0 - 1,6</td> <td>0,20 - 0,75</td> <td>12</td> </tr> <tr> <td>DSB 40</td> <td>0,0 - 2,5</td> <td>0,09 - 0,60</td> <td>10</td> </tr> </tbody> </table>	Typ	Einstell- bereich bar	Schalt- differenz bar	Max. zul. Druck bar	DSB 138	0,0 - 1,6	0,20 - 0,75	12	DSB 40	0,0 - 2,5	0,09 - 0,60	10		<p>109 000 0437 2 109 000 0445 2</p>								
Typ	Einstell- bereich bar	Schalt- differenz bar	Max. zul. Druck bar																				
DSB 138	0,0 - 1,6	0,20 - 0,75	12																				
DSB 40	0,0 - 2,5	0,09 - 0,60	10																				
5.101																							
<p><b>Dampfdruckwächter</b>            Hier wird der Regler Typ DSB 38/DSB 40 verwendet            Ruhestrom-Verriegelungsschaltung ist erforderlich. Die außen angebrachten            Kunststoffeinsteckknöpfe werden bei der Montage plombiert.  <b>TÜV-Baumustergeprüft und plumbierbar</b> (Reg.-Nr. 3 C 02997) DWFS (SDBFS)97-195</p>																							
5.102																							
<b>5.2 Dampfdruck HDD über 0,5 bar</b>																							
<p><b>Dampfdruckwächter</b> mit Umschaltkontakt 10A/380V            Gehäuseunterteil aus Aluminium-Spritzguss            Abdeckhaube aus transparentem Thermoplast            Schutzart IP65, Anschlussgewinde G 1/2"            Zulässige Umgebungstemperatur -40 bis + 70hC  <b>TÜV-Baumustergeprüft</b> (Reg.-Nr. 3 C 02997) flüssige Brennstoffe, DWFS (SDBFS)97-195 Dampf</p>																							
	<table border="1"> <thead> <tr> <th>Typ</th> <th>Einstell- bereich bar</th> <th>Schalt- differenz bar</th> <th>Max. zul. Druck bar</th> </tr> </thead> <tbody> <tr> <td>DSB 143</td> <td>0,0 - 6</td> <td>0,3 - 1,6</td> <td>16</td> </tr> <tr> <td>DSB 152</td> <td>6 - 16</td> <td>0,7 - 4,0</td> <td>30</td> </tr> <tr> <td>DSB 158</td> <td>3 - 25</td> <td>1,0 - 7,5</td> <td>60</td> </tr> <tr> <td>DSB 170</td> <td>5 - 40</td> <td>1,4 - 7,5</td> <td>60</td> </tr> </tbody> </table>	Typ	Einstell- bereich bar	Schalt- differenz bar	Max. zul. Druck bar	DSB 143	0,0 - 6	0,3 - 1,6	16	DSB 152	6 - 16	0,7 - 4,0	30	DSB 158	3 - 25	1,0 - 7,5	60	DSB 170	5 - 40	1,4 - 7,5	60		<p>109 000 0446 2 109 000 0438 2 109 000 0439 2 109 000 0440 2</p>
Typ	Einstell- bereich bar	Schalt- differenz bar	Max. zul. Druck bar																				
DSB 143	0,0 - 6	0,3 - 1,6	16																				
DSB 152	6 - 16	0,7 - 4,0	30																				
DSB 158	3 - 25	1,0 - 7,5	60																				
DSB 170	5 - 40	1,4 - 7,5	60																				
5.201																							
<p><b>Dampfdruckwächter</b> mit elektrischer Verriegelung            Gehäuseunterteil aus Aluminium-Spritzguss            Abdeckhaube aus transparentem Thermoplast            Schutzart IP65, Anschlussgewinde G 1/2"            Zulässige Umgebungstemperatur -40 bis + 70°C            Als Sicherheitsdruckbegrenzer in Verbindung mit Ruhestrom-            Verriegelungsschaltung zugelassen.  <b>TÜV-Baumustergeprüft und plumbierbar</b> (Reg.-Nr. 3 C 02997) flüssige Brennstoffe, DWFS (SDBS)97-197 Dampf</p>																							
	<table border="1"> <thead> <tr> <th>Typ</th> <th>Einstell- bereich bar</th> <th>Schalt- differenz bar</th> <th>Max. zul. Druck bar</th> </tr> </thead> <tbody> <tr> <td>DSF 152</td> <td>0 - 16</td> <td>0,09 - 3,5</td> <td>60</td> </tr> <tr> <td>DSF 158</td> <td>0 - 25</td> <td>1,10 - 7,7</td> <td>60</td> </tr> <tr> <td>DSN 71</td> <td>5 - 50</td> <td>1,70</td> <td>120</td> </tr> </tbody> </table>	Typ	Einstell- bereich bar	Schalt- differenz bar	Max. zul. Druck bar	DSF 152	0 - 16	0,09 - 3,5	60	DSF 158	0 - 25	1,10 - 7,7	60	DSN 71	5 - 50	1,70	120		<p>109 000 0441 2 109 000 0443 2 109 000 0444 2</p>				
Typ	Einstell- bereich bar	Schalt- differenz bar	Max. zul. Druck bar																				
DSF 152	0 - 16	0,09 - 3,5	60																				
DSF 158	0 - 25	1,10 - 7,7	60																				
DSN 71	5 - 50	1,70	120																				
5.202																							
5.203	<b>Spannmuffe</b> G 1/2" x 1/2" mit gegenlaufenden Gewinden, DIN 16 283, für Anlagen nach TRD (ohne Bild)		640 083																				
<b>5.3 Heißwasser über 110°C, Minimal-Druck</b>																							
<p><b>Minimal-Druckbegrenzer</b> mit eingebauter mechanischer Verriegelung            Gehäuseunterteil aus Aluminium-Spritzguss            Abdeckhaube aus transparentem Thermoplast            Schutzart IP65, Anschlussgewinde G 1/2"            Zulässige Umgebungstemperatur -40 bis + 70°C  <b>TÜV-Baumustergeprüft</b> (Reg.-Nr. 3 C 02997) flüssige Brennstoffe, SDBF 97-190 Dampf</p>																							
	<table border="1"> <thead> <tr> <th>Typ</th> <th>Einstell- bereich bar</th> <th>Schalt- differenz bar</th> <th>Max. zul. Druck bar</th> </tr> </thead> <tbody> <tr> <td>DSL 52</td> <td>6 - 16</td> <td>0,8</td> <td>25</td> </tr> </tbody> </table>	Typ	Einstell- bereich bar	Schalt- differenz bar	Max. zul. Druck bar	DSL 52	6 - 16	0,8	25		109 000 0442 2												
Typ	Einstell- bereich bar	Schalt- differenz bar	Max. zul. Druck bar																				
DSL 52	6 - 16	0,8	25																				
5.301																							

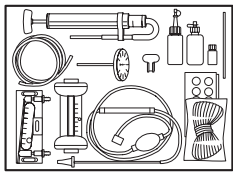

6.101

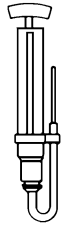

6.102

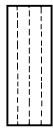

6.103

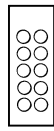

6.104



6.105



6.116

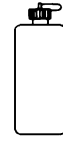

6.106  
6.119



6.117  
6.108



6.109



6.110



6.112

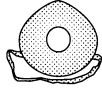

6.114

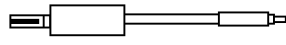

6.115

Nr.	Bezeichnung	Bestell-Nr. Order-No. No de commande	Preis EUR (o. MWSt.)
<b>6. Mess- und Prüfgeräte</b>			
6.101	<b>Bacharach-Standard-Schnellmesskoffer</b> für CO <sub>2</sub> , Ruß, Temperatur Diesen Schnellmesskoffer für die Einstellung und Wartung von Heizungsanlagen bevorzugen Wärmetechniker, Heizungsingenieure, Zentralheizungsbauer, Brennermonteure und Kundendienstleute. Koffer-Inhalt: Fyrite CO <sub>2</sub> -Indikator von 0 - 20 Vol.%, Rußmesser mit Rußbildskala und Filtrierpapier, Ersatz-Filterwolle, Ersatz-Messflüssigkeit, Abgasverlust-Kalkulator-Tabelle, Thermometer 0-500°C	669 001	
6.102	<b>Rußmeßgerät ET-AP205</b> zur Rußgehalt-Bestimmung in Abgasen, bestehend aus Absauggerät, Filterpapier und Rußbildskala	669 310	
6.103	<b>Filterpapierstreifen 18 x 90 mm</b>	669 312	
6.104	<b>Rußbildskala ETS mit Hülle</b>	669 313	
6.105	<b>Zugmesser -12 bis 1,2 mbar</b> Schrägrohr-Ausführung mit Haltemagnet	669 039	
6.106	<b>Messflüssigkeit</b> für Zugmesser, 100 cm <sup>3</sup>  <b>Manometer</b> Anschluß unten mit Rohrfeder in Standardausführung für flüssige und gasförmige Medien, Umgebungstemperatur max. 60°C, Messstofftemperatur max. 170°C	669 040	
6.107	Meßbereich      Anschluß G      Gehäuse Ø mm 0 bis 6            1/4"                    63 0 bis 25          1/4"                    63 0 bis 25          1/4"                    63 (Anschluß hinten) 0 bis 40          1/4"                    63 0 bis 40          1/4"                    63 (Anschluß hinten) 0 bis 6*)        1/4"                    63 0 bis 25*)      1/4"                    63 0 bis 40*)      1/4"                    63 * mit Glycerineinfüllung und Gehäuse aus Edelstahl Mehrpreis für temperaturbeständige Ausführung bis 200°C (keine Kunststoffteile)	641 100 641 101 641 007 641 102 641 008 641 128 641 129 641 131	
6.108	<b>Vakuummanometer</b> Anschluß unten (mit Glycerineinfüllung) -1 bis + 5        1/4"                    63 -1 bis + 9        1/4"                    63	641 059 641 060	
6.109	<b>Manometeranschluss R1/8</b> , für alle WL-Brenner	140 013 8505 2	
6.110	<b>Manometerverlängerung</b> G 1/4 x G 1/8 x 110 mm	111 351 8536 7	
6.111	<b>Reduziernippel</b> für Vakuummeter            G 1/4 x NPT 1/4"	111 351 8524 7	
6.112	<b>Dichtung</b> Ø 9,8 x 5,5 x 3,2	440 001	
6.113	<b>Gummischlauch</b> 5 x 1,5 6 x 1,5	669 029 669 030	
6.114	<b>Atemschutzmaske</b>	669 065	
6.115	<b>Prüfadapter</b> Ionisation WG20 Flammenfühler QRB1S	230 200 1205 2 240 100 1201 2	
6.116	<b>Meßgerät KF 8832</b> für Fühlerstrom, LGK mit QRA53/55	669 097	
6.117	<b>Steckerschalter</b> ST 18/4 WG10 - WGL30Z, WL20-WL30Z	130 103 1501 2	
6.118	<b>U-Rohrmanometer</b> 0-120 mbar	669 041	
6.119	<b>Messflüssigkeit</b> für U-Rohrmanometer, 22 cm <sup>3</sup>	669 067	
6.120	für CO <sub>2</sub> -Messgerät	669 008	



7.101-  
7.102



7.104



7.105

Nr.	Bezeichnung	Bestell-Nr. Order-No. No de commande	Preis EUR (o. MWSt.)
<b>7.</b>	<b>Werkzeuge</b>		
7.101	<b>Werkzeugsatz</b> , mit je 1 Sechskantschraubendreher DIN 911, für Zylinderschrauben mit Innensechskant, SW-4-5-6-7-8-10-17	699 014	
7.102	<b>Werkzeug für Monarch-Brenner</b> mit je 1 Gabelschlüssel DIN 3110 SW-8/10-12/13-11/14-16/17-19/22-22/24-27/32, Sechskantschraubenzieher 2,3/4,5, Kreuzschlitzschraubenzieher M5, Steckschlüssel SW8	111 151 0001 2	
7.103	<b>Düsenkoffer</b> Stabile Blechgehäuse zur Aufnahme von 64 Düsen, Außenmaße 230 x 230 x 45 mm (ohne Bild)  für 40 Fluidics-Rücklaufdüsen	699 019 699 024	
7.104	<b>Ölansauger</b> zum Füllen der Ölleitung zwischen Öltank und Brenner	669 021	
7.105	<b>Gummikonus</b> für Ölansauger	669 022	
7.106	<b>Abziehvorrichtung</b> W5, W30-C, W40	699 023	











# Weishaupt-Produkte und Dienstleistungen

Max Weishaupt GmbH  
D-88475 Schwendi

**Weishaupt in Ihrer Nähe?**  
Adressen, Telefonnummern usw.  
finden sie unter [www.weishaupt.de](http://www.weishaupt.de)

Druck-Nr. 83021201, Mai 2007  
Änderungen aller Art vorbehalten.  
Nachdruck verboten.

## – weishaupt –

Produkt		Beschreibung	Leistung
	<b>W-Brenner</b>	Die millionenfach bewährte Kompakt-Baureihe: Sparsam, zuverlässig, vollautomatisch. Öl-, Gas- und Zweistoffbrenner für Ein- und Mehrfamilienhäuser sowie Gewerbebetriebe.	bis 570 kW
	<b>monarch® und Industriebrenner</b>	Der legendäre Industriebrenner: Bewährt, langlebig, übersichtlich. Öl-, Gas- und Zweistoffbrenner für zentrale Wärmeversorgungsanlagen.	bis 10.900 kW
	<b>multiflam® Brenner</b>	Innovative Weishaupt-Technologie für Großbrenner: Minimale Emissionswerte besonders bei Leistungen über ein Megawatt. Öl-, Gas- und Zweistoffbrenner mit patentierter Brennstoffaufteilung.	bis 12.000 kW
	<b>WK-Industriebrenner</b>	Kraftpakete im Baukastensystem: Anpassungsfähig, robust, leistungsstark. Öl-, Gas- und Zweistoffbrenner für Industrieanlagen.	bis 17.500 kW
	<b>Thermo Unit</b>	Die Heizsysteme Thermo Unit aus Guss oder Stahl: Modern, wirtschaftlich, zuverlässig. Für die umweltschonende Beheizung von Ein- und Mehrfamilienhäusern. Brennstoff: Wahlweise Gas oder Öl.	bis 55 kW
	<b>Thermo Condens</b>	Die innovativen Brennwertgeräte mit SCOT-System: Effizient, schadstoffarm, vielseitig. Ideal für Wohnungen, Ein- und Mehrfamilienhäuser. Brennstoff: Gas.	bis 240 kW
	<b>Solar-Systeme</b>	Gratisenergie von der Sonne: Perfekt abgestimmte Komponenten, innovativ, bewährt. Formschöne Flachdachkollektoren zur Heizungsunterstützung und Trinkwassererwärmung.	
	<b>Wassererwärmer / Energiespeicher</b>	Das attraktive Programm zur Trinkwassererwärmung umfasst klassische Wassererwärmer, die über ein Heizsystem versorgt werden und Energiespeicher, die über Solarsysteme gespeist werden können.	
	<b>MSR-Technik / Gebäudeautomation</b>	Vom Schaltschrank bis zur Komplettsteuerung von Gebäudetechnik – bei Weishaupt finden Sie das gesamte Spektrum moderner MSR Technik. Zukunftsorientiert, wirtschaftlich und flexibel.	
	<b>Service</b>	Produkt und Kundendienst sind erst die volle Weishaupt Leistung. Der Weishaupt Kundendienst steht Ihnen das ganze Jahr über rund um die Uhr zur Verfügung. Wir sind da, wenn Sie uns brauchen. Überall.	